

Fiyat Listesi Katalođu

AĐUSTOS 2018-3

Sigma
elektrik



www.sigmaelektrik.com



Sigma
elektrik

Şirket Profili

Sigma
elektrik

Türkiye elektromekanik sektörünün önde gelen firmalarından Sigma Elektrik faaliyetlerine 1993 yılında Otomatik Sigorta üretimiyle başlamış olup, her geçen gün gerçekleştirdiği yeni projelerle Türk ekonomisine yatırım yapmaya devam etmektedir.

Bugün İstanbul Sancaktepe'deki fabrikasında Alçak Gerilim Devre Kesicileri, Otomatik Sigortalar, Alçak Gerilim Akım Transformatörleri, Alçak Gerilim Kontaktörleri başta olmak üzere çeşitli AG koruma ve ölçü cihazlarının üretimini modern üretim teknolojilerini kullanarak yapan Sigma Elektrik toplam kalite odaklı yönetim anlayışı ile kısa-orta ve uzun vadeli hedefleri doğrultusunda 5 yıl içinde elektrik sektöründe ülkemizin lider markalarından birisi olmayı hedeflemektedir.

Sigma Elektrik'te tasarımdan pazarlamaya kadar olan tüm iş süreçleri ISO 9000 Kalite yönetim sistemi güvencesi altında gerçekleştirilmekte olup, tüm ürünler ilgili TSE ve uluslararası standartlara uygun olarak üretilmekte, test ve kalite kontrolleri yapıldıktan sonra müşteriye gönderilmektedir.

Firma içinde elektrik Ar-Ge, elektronik Ar-Ge ve mekanik Ar-Ge çalışmaları birbiri ile paralel yürütülmekte ve bu çalışmalarının temelini müşteri talepleri ve benzer ürünler ile farklılık oluşturmaktadır. İlgili uluslararası standartların belirlediği kriterlerin üzerinde bir ürün performansına sahip ola-

bilmek için Benchmarking den etkin bir şekilde faydalanılmaktadır.

Sigma Elektrik her türlü kalıbı yapabilecek modern tezgahlarla donatılmış gelişmiş bir kalıphaneye sahiptir. Ürün tasarımlarının kalıp tasarımına dönüşmesini müteakip kalıp yapımı hızla gerçekleştirilmekte ve üretime teslim edilmektedir. Ürün tasarımında kullanılan Unigraphics NX yazılımı dünya da havacılık, otomotiv, savunma, makine, metal, plastik, kalıp sektörlerinde faaliyet gösteren 40.000 in üzerinde firma tarafından tercih edilen son derece gelişmiş özelliklere sahip bir yazılımdır. Bu yazılım kavramsal tasarımdan üretim sürecine kadar yeni ürünler için hızlı tasarım çözümleri sunmaktadır. Endüstrinin en geniş yelpazedeki bütünleşik, CAD/CAM/ CAE uygulamaları ile NX, ürün tasarımı, imalatı ve mühendislik analizleri gibi geliştirme sürecinin her alanında söz sahibidir.



ISO 9001 OHSAS 18001 ISO 14001



Yerli Mali Belgeleri



RoHS Belgeleri



ASTA Belgeleri



TÜV Belgeleri



Türk Standartlarına Uygunluk Belgeleri



CE Uygunluk Belgeleri



WIN İSTANBUL



CMO&CSO HAKAN TAN ve EKİBİ

HANNOVER MESSE



DUBAI MIDDLE EAST
ELECTRICITY



"Türkiye'de Üreten Dünyaya Hizmet Veren SİGMA ELEKTRİK 25 Yıldır Sizlerle Birlikte" kampanyasına ait reklam filmi 16 Nisan - 11 Mayıs tarihleri arasında A HABER, BLOOMBERG TV, CNN TÜRK, HABER TÜRK, NTV ve TRT HABER kanallarında yayında.



İçindekiler

İçindekiler	4	4 Kutuplu Termik-Manyetik Açtırma Üniteli Ayarlı Tip AG Devre Kesicileri	25
Otomatik Sigortalar	6	4 Kutuplu Termik-Manyetik Açtırma Üniteli Sabit Tip AG Devre Kesicileri	26
3 kA / SNB 3000	6	Bağlantı Klemensi	27
3 kA / SND 3000	7	Uzatma Barası Seti (6-8 adet / takım)	27
4,5 kA / SND 4500	8	Mekanik Asma Kilit Aparatı	27
6 kA / SND 6000	9	Yardımcı Kontak	27
10 kA / SND 10000	10	Alarm Konağı	28
10 kA / SMD 10000 (TÜV onaylı)	11	Açtırma Bobini	28
80-100-125A Otomatik Sigortalar 6 kA / SLD 6000	12	Düşük Gerilim Bobini	28
80-100-125A Otomatik Sigortalar 10 kA / SLD 10000	12	Döner Uzatma Kolu (Direkt Montaj)	28
16 kA / SND 16000	13	Döner Uzatma Kolu (Uzatma mili ile birlikte)	29
4,5 kA Nötr Kesmeli (18 mm Genişlik) 1P+N Otomatik Sigortalar	13	Motor Mekanizması	29
Fotovoltaik (Güneş Enerjisi) Sistemler için DC Ürünler....	14	4 Kutuplu Kaçak Akım Algılamalı Termik Ayarlı AG Devre Kesicileri	30
DC Otomatik Sigortalar - 6 kA	14	4 Kutuplu Kaçak Akım Algılamalı Termik Ayarlı AG Devre Kesicileri (Açtırma Bobinli)	30
DC AG Devre Kesicileri - 1000 V	14	3 Kutuplu Kaçak Akım Algılamalı Termik Ayarlı AG Devre Kesicileri	30
DC Alçak Gerilim Parafudrları	15	3 Kutuplu Kaçak Akım Algılamalı Termik Ayarlı AG Devre Kesicileri (Açtırma Bobinli)	30
DC Silindirik (kartuş) Sigorta Yuvaları	15	4 Kutuplu Kaçak Akım Algılamalı AG Devre Kesicileri	31
10x38 mm DC Silindirik (kartuş) Sigortalar	15	4 Kutuplu Kaçak Akım Algılamalı AG Devre Kesicileri (Açtırma Bobinli)	31
Aksesuarlar	15	4 Kutuplu Kaçak Akım Algılamalı AG Devre Kesicileri (Açtırma Bobinli+Yardımcı Kontaklı)	31
Kaçak Akım Koruma Şalterleri	17	3 Kutuplu Kaçak Akım Algılamalı Termik-Manyetik Ayarlı AG Devre Kesicileri	32
Kaçak Akım Korumalı Otomatik Sigortalar	17	Kaçak Akım Algılama Modülü	32
Kaçak Akım Korumalı Otomatik Sigortalar (Kablolu)	17	Kaçak Akım Algılama Rölesi	32
Kaçak Akım Koruma Şalterleri (AC Tipi) 6 kA	18	Toroidal Akım Transformatörü	33
Kaçak Akım Koruma Şalterleri (AC Tipi) 10 kA	19	Yardımcı Kontak	33
Kaçak Akım Koruma Şalterleri (A Tipi) 10 kA	20	Açtırma Bobini	33
Kaçak Akım Koruma Şalteri Test Cihazı	20	Kaçak Akım Algılamalı Termik Ayarlı AG Devre Kesiciler için Açtırma Bobini	33
Alçak Gerilim Devre Kesicileri	22	Motor Mekanizması	33
3 Kutuplu Termik-Manyetik Açtırma Üniteli Ayarlı Tip AG Devre Kesicileri	22		
3 Kutuplu Elektronik Açtırma Üniteli AG Devre Kesicileri	23		
3 Kutuplu Termik-Manyetik Ayarlı Tip AG Devre Kesicileri (Motor Koruma İçin)	24		
3 Kutuplu Termik-Manyetik Açtırma Üniteli Sabit Tip AG Devre Kesicileri	24		
1 Kutuplu Sabit Tip AG Devre Kesicileri	25		

Açık Tip Güç Şalterleri.....	34	Yatay Tip Sigortalı Yük Ayırıcıları ve NH Sigortalar	50
3 Kutuplu Sabit Açık Tip Güç Şalterleri	34	Yatay Tip Yük Ayırıcıları	50
4 Kutuplu Sabit Açık Tip Güç Şalterleri	34	NH Bıçaklı Sigorta (steatit gövde)	50
3 Kutuplu Çekmeceli Açık Tip Güç Şalterleri	35	NH Bıçaklı Sigorta Altlığı	50
Açık Tip Güç Şalterlerinde Kullanılan Aksesuarlar	35	NH Sigorta Elliği	51
Otomatik Transfer Şalterleri.....	36	NH Sigorta Altlık Seperatörü	51
Otomatik Transfer Şalterleri (Otomatik Sigortalı)	36	Sinyal Lambaları	52
Otomatik Transfer Şalterleri (Termik-Manyetik Kompakt Şalterli)	36	Ledli Sinyal Lambaları	52
Otomatik Transfer Şalterleri (Motorlu Yük Şalterli)	36	Voltmetre Göstergeli Ledli Sinyal Lambaları	52
Alçak Gerilim Kontaktörleri	37	Ledli Ray Tipi Sinyal Lambaları	52
3 Kutuplu Çift Bobin Girişli Yeni Nesil Güç Kontaktörleri -		Modüler Ürünler.....	53
Bobin Devresi: 230V AC	37	Silindirik (kartuş) Sigortalar	53
3 Kutuplu Güç Kontaktörleri - Bobin Devresi: 230V AC	37	Silindirik (kartuş) Sigorta Yuvaları	53
3 Kutuplu Güç Kontaktörleri - Bobin Devresi: 100-240 V AC /		Ray Tipi Topraklı Pano Prizi	54
100-220 V DC (ortak bobin)	37	Darbe Akım Anahtarı	54
3 Kutuplu Güç Kontaktörleri - Bobin Devresi: 24V DC	38	Yük Ayırıcı anahtarlar (Koruma yapmaz)	54
3 Kutuplu Güç Kontaktörleri - Bobin Devresi: 48V DC	38	Alçak Gerilim Parafudrları.....	55
4 Kutuplu (4NO) Güç Kontaktörleri - Bobin Devresi: 230V AC	38	Alçak Gerilim Parafudrları	55
4 Kutuplu (2NO+2NC) Güç Kontaktörleri - Bobin Devresi: 230V AC	39	Paket Şalterler	56
6 Kutuplu Enversör Kontaktörleri - Bobin Devresi: 230V AC	39	0 -1 Açma - Kapama Şalterleri	56
8 Kutuplu Enversör Kontaktörleri - Bobin Devresi: 230V AC	40	Ölçü Komütatörleri	56
3 Kutuplu Mini Kontaktörler - Bobin Devresi: 230V AC	40	1-0-2 Kutup Değiştirici Şalterler (3 fazlı)	56
3 Kutuplu Mini Kontaktörler - Bobin Devresi: 24V DC	40	Sarı Kırmızı Kilitlenebilir Emniyet Şalterleri	56
Yardımcı Kontak Blokları	41	Motor Koruma Şalterleri.....	57
Modüler Kontaktörler	41	Termik Manyetik Karakteristikli Motor Koruma Şalterleri	57
Modüler Kontaktörler için Yardımcı Kontak	41	Motor Koruma Şalterleri için Aksesuarlar	58
Mini Kontaktörler için Yardımcı Kontak Blokları	41	Motorlar için Kutulu Yolvericiler	58
Yedek Bobinler	42	Ölçü Aletleri.....	59
Termik Röleler	43	Dijital Ölçü Aletleri	59
Termik Röleler	43	Analog Döner Demirli Ampermetreler	59
Mini Kontaktörler için Termik Röleler	43	Analog Döner Demirli Voltmetreler	59
Termik Röle Ray Montaj Adaptörü	44	Analog Demantmetreli Ampermetreler	59
Mini Termik Röle Ray Montaj Adaptörü	44	Alçak Gerilim Güç Kondansatörleri.....	60
Akım Transformatörleri.....	45	230V Monofaze Silindir Tip Kondansatör	60
Simit Tip Akım Transformatörleri	45	400V / 415V / 440V Trifaze Silindir Tip Kondansatör	60
Mühürlü Tip Mini Akım Transformatörleri	45	525V Ağır Hizmet Kondansatör	60
Mini Akım Transformatörleri - cl: 0.5	46	AG Kompanzasyon Malzeme Seçimi	61
Açılabilir Tip Akım Transformatörleri	46	Kompanzasyon Kontaktörleri - Bobin Devresi: 230V AC	61
Akım Transformatörleri - cl: 0.5	47	Reaktif Güç Kontrol Rölesi	61
Mühürlü Tip Akım Transformatörleri - cl: 0.5	48	Röleler.....	62
Akım Transformatörleri - cl: 1	49	Röleler	62
Akım Transformatörleri - cl: 3	49	Notlar.....	63

3 kA / SNB 3000

**YENİ
ÜRÜN**

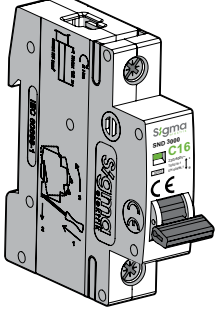

Kutup Sayısı	Anma Akımı In (A)	Minimum Sip. Adedi	Koli Adedi	B Eğrisi İçin Sipariş Kodu	Birim Fiyatı (₺)
1P	2	12	240	3SB102B	20,35
	4	12	240	3SB104B	20,35
	6	12	240	3SB106B	16,14
	10	12	240	3SB110B	15,84
	16	12	240	3SB116B	15,84
	20	12	240	3SB120B	15,84
	25	12	240	3SB125B	16,14
	32	12	240	3SB132B	18,94
	40	12	240	3SB140B	20,53
	50	12	240	3SB150B	22,15
	63	12	240	3SB163B	23,79

Not: RoHS uygunluğuna sahip Otomatik Sigortalar için fiyat ve teslim süresi isteyiniz.



Sultanahmet Meydanı - İSTANBUL

3 kA / SND 3000

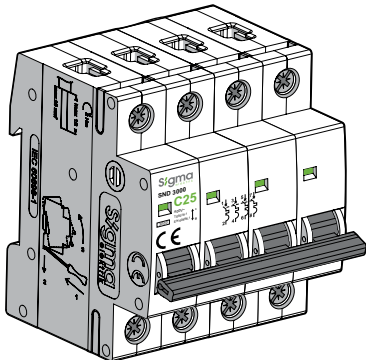
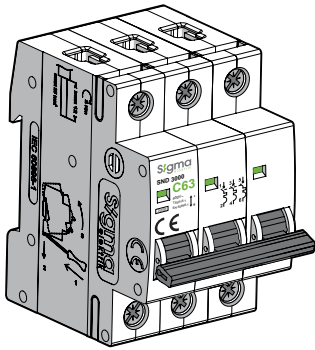
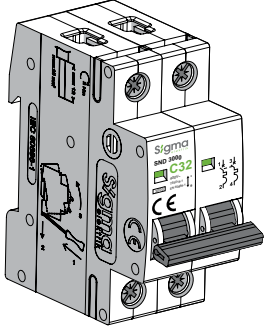
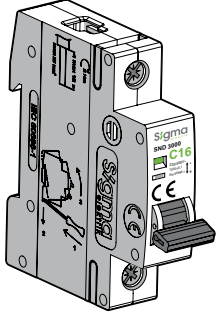

Kutup Sayısı	Anma Akımı In (A)	Minimum Sip. Adedi	Koli Adedi	C Eğrişi için Sipariş Kodu	Birim Fiyatı (º)
1P	2	12	240	3SM102C	23,06
	4	12	240	3SM104C	23,06
	6	12	240	3SM106C	17,55
	10	12	240	3SM110C	16,92
	16	12	240	3SM116C	16,92
	20	12	240	3SM120C	16,92
	25	12	240	3SM125C	16,92
	32	12	240	3SM132C	19,19
	40	12	240	3SM140C	20,54
	50	12	240	3SM150C	23,37
	63	12	240	3SM163C	24,08
2P	2	6	120	3SM202C	46,13
	4	6	120	3SM204C	46,13
	6	6	120	3SM206C	38,58
	10	6	120	3SM210C	38,24
	16	6	120	3SM216C	38,24
	20	6	120	3SM220C	38,24
	25	6	120	3SM225C	38,24
	32	6	120	3SM232C	43,62
	40	6	120	3SM240C	45,33
	50	6	120	3SM250C	48,16
	63	6	120	3SM263C	49,58
3P	2	4	80	3SM302C	72,08
	4	4	80	3SM304C	72,08
	6	4	80	3SM306C	57,16
	10	4	80	3SM310C	56,66
	16	4	80	3SM316C	56,66
	20	4	80	3SM320C	56,66
	25	4	80	3SM325C	56,66
	32	4	80	3SM332C	61,07
	40	4	80	3SM340C	60,91
	50	4	80	3SM350C	67,99
	63	4	80	3SM363C	77,91
4P	2	3	60	3SM402C	89,37
	4	3	60	3SM404C	89,37
	6	3	60	3SM406C	70,02
	10	3	60	3SM410C	69,41
	16	3	60	3SM416C	69,41
	20	3	60	3SM420C	69,41
	25	3	60	3SM425C	69,41
	32	3	60	3SM432C	81,43
	40	3	60	3SM440C	83,57
	50	3	60	3SM450C	87,82
	63	3	60	3SM463C	94,90

Not: RoHS uygunluđuna sahip Otomatik Sigortalar için fiyat ve teslim süresi isteyiniz.

4,5 kA / SND 4500

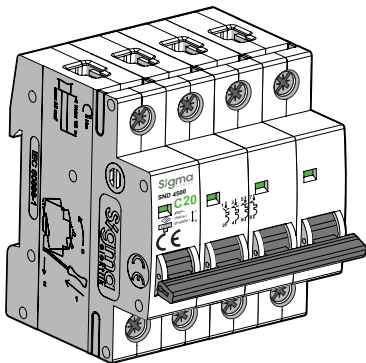
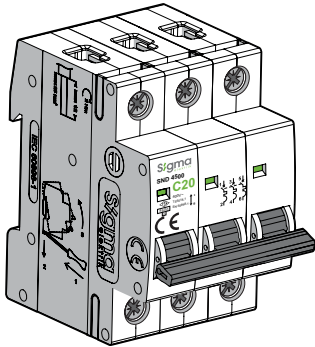
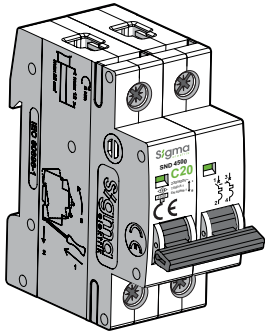
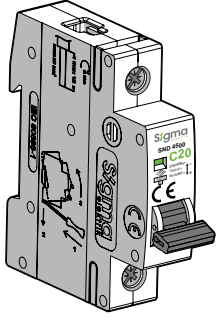

Kutup Sayısı	Anma Akımı In (A)	Minimum Sip. Adedi	Koli Adedi	B Eğrisi İçin Sipariş Kodu	C Eğrisi İçin Sipariş Kodu	D Eğrisi İçin Sipariş Kodu	Birim Fiyatı (₺)
1P	1	12	240	4SM101B	4SM101C	4SM101D	24,93
	2	12	240	4SM102B	4SM102C	4SM102D	24,93
	3	12	240	4SM103B	4SM103C	4SM103D	24,93
	4	12	240	4SM104B	4SM104C	4SM104D	24,93
	5	12	240	4SM105B	4SM105C	4SM105D	24,93
	6	12	240	4SM106B	4SM106C	4SM106D	19,80
	10	12	240	4SM110B	4SM110C	4SM110D	19,80
	16	12	240	4SM116B	4SM116C	4SM116D	19,80
	20	12	240	4SM120B	4SM120C	4SM120D	19,80
	25	12	240	4SM125B	4SM125C	4SM125D	19,80
	32	12	240	4SM132B	4SM132C	4SM132D	22,00
	40	12	240	4SM140B	4SM140C	4SM140D	23,47
	50	12	240	4SM150B	4SM150C	4SM150D	24,93
	63	12	240	4SM163B	4SM163C	4SM163D	27,87
2P	2	6	120		4SM202C	4SM202D	49,86
	4	6	120		4SM204C	4SM204D	49,86
	6	6	120		4SM206C	4SM206D	41,06
	10	6	120		4SM210C	4SM210D	41,06
	16	6	120		4SM216C	4SM216D	41,06
	20	6	120		4SM220C	4SM220D	41,06
	25	6	120		4SM225C	4SM225D	41,06
	32	6	120		4SM232C	4SM232D	45,46
	40	6	120		4SM240C	4SM240D	48,40
	50	6	120		4SM250C	4SM250D	54,26
3P	2	4	80		4SM302C	4SM302D	74,80
	4	4	80		4SM304C	4SM304D	74,80
	6	4	80		4SM306C	4SM306D	61,60
	10	4	80		4SM310C	4SM310D	61,60
	16	4	80		4SM316C	4SM316D	61,60
	20	4	80		4SM320C	4SM320D	61,60
	25	4	80		4SM325C	4SM325D	61,60
	32	4	80		4SM332C	4SM332D	68,93
	40	4	80		4SM340C	4SM340D	73,33
	50	4	80		4SM350C	4SM350D	77,73
4P	2	3	60		4SM402C	4SM402D	99,73
	4	3	60		4SM404C	4SM404D	99,73
	6	3	60		4SM406C	4SM406D	80,66
	10	3	60		4SM410C	4SM410D	80,66
	16	3	60		4SM416C	4SM416D	80,66
	20	3	60		4SM420C	4SM420D	80,66
	25	3	60		4SM425C	4SM425D	80,66
	32	3	60		4SM432C	4SM432D	90,93
	40	3	60		4SM440C	4SM440D	96,80
	50	3	60		4SM450C	4SM450D	102,66
63	3	60		4SM463C	4SM463D	114,39	

Not: RoHS uygunluğuna sahip Otomatik Sigortalar için fiyat ve teslim süresi isteyiniz.

6 kA / SND 6000

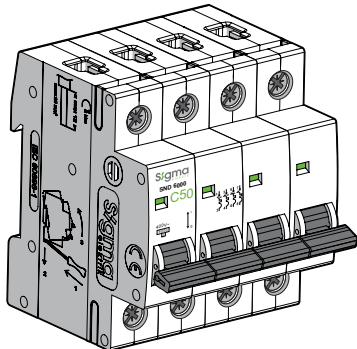
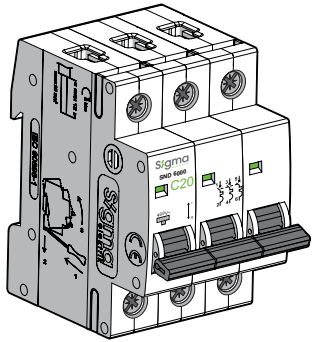
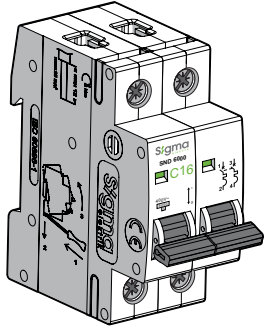
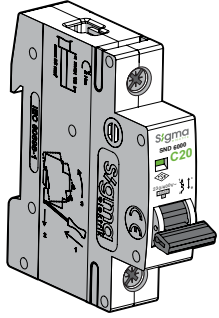

Kutup Sayısı	Anma Akımı In (A)	Minimum Sip. Adedi	Koli Adedi	B Eğrisi İçin Sipariş Kodu	C Eğrisi İçin Sipariş Kodu	D Eğrisi İçin Sipariş Kodu	Birim Fiyatı (₺)
1P	1	12	240	6SM101B	6SM101C	6SM101D	25,29
	2	12	240	6SM102B	6SM102C	6SM102D	25,29
	3	12	240	6SM103B	6SM103C	6SM103D	25,29
	4	12	240	6SM104B	6SM104C	6SM104D	25,29
	5	12	240	6SM105B	6SM105C	6SM105D	25,29
	6	12	240	6SM106B	6SM106C	6SM106D	20,26
	10	12	240	6SM110B	6SM110C	6SM110D	19,70
	16	12	240	6SM116B	6SM116C	6SM116D	19,70
	20	12	240	6SM120B	6SM120C	6SM120D	19,70
	25	12	240	6SM125B	6SM125C	6SM125D	20,26
	32	12	240	6SM132B	6SM132C	6SM132D	23,08
	40	12	240	6SM140B	6SM140C	6SM140D	24,62
	50	12	240	6SM150B	6SM150C	6SM150D	27,95
63	12	240	6SM163B	6SM163C	6SM163D	30,61	
2P	2	6	120		6SM202C	6SM202D	59,89
	4	6	120		6SM204C	6SM204D	59,89
	6	6	120		6SM206C	6SM206D	40,51
	10	6	120		6SM210C	6SM210D	39,40
	16	6	120		6SM216C	6SM216D	39,40
	20	6	120		6SM220C	6SM220D	39,40
	25	6	120		6SM225C	6SM225D	40,51
	32	6	120		6SM232C	6SM232D	46,16
	40	6	120		6SM240C	6SM240D	53,24
50	6	120		6SM250C	6SM250D	55,90	
63	6	120		6SM263C	6SM263D	59,89	
3P	2	4	80		6SM302C	6SM302D	95,82
	4	4	80		6SM304C	6SM304D	95,82
	6	4	80		6SM306C	6SM306D	67,96
	10	4	80		6SM310C	6SM310D	66,09
	16	4	80		6SM316C	6SM316D	66,09
	20	4	80		6SM320C	6SM320D	66,09
	25	4	80		6SM325C	6SM325D	67,96
	32	4	80		6SM332C	6SM332D	73,86
	40	4	80		6SM340C	6SM340D	82,52
50	4	80		6SM350C	6SM350D	89,17	
63	4	80		6SM363C	6SM363D	94,49	
4P	2	3	60		6SM402C	6SM402D	109,13
	4	3	60		6SM404C	6SM404D	109,13
	6	3	60		6SM406C	6SM406D	87,56
	10	3	60		6SM410C	6SM410D	85,15
	16	3	60		6SM416C	6SM416D	85,15
	20	3	60		6SM420C	6SM420D	85,15
	25	3	60		6SM425C	6SM425D	87,56
	32	3	60		6SM432C	6SM432D	94,96
	40	3	60		6SM440C	6SM440D	106,47
	50	3	60		6SM450C	6SM450D	113,13
63	3	60		6SM463C	6SM463D	117,12	

Not: RoHS uygunluğuna sahip Otomatik Sigortalar için fiyat ve teslim süresi isteyiniz.

10 kA / SND 10000

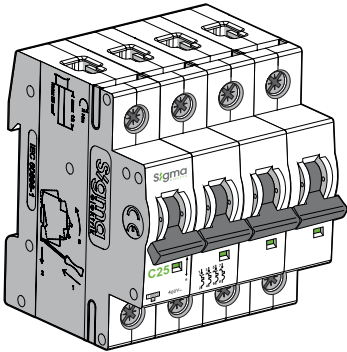
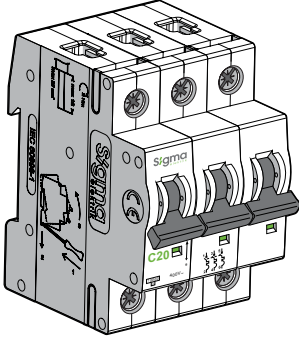
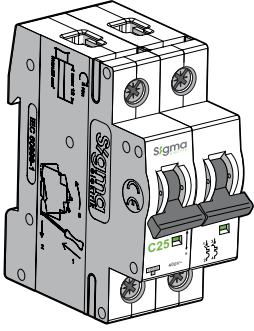
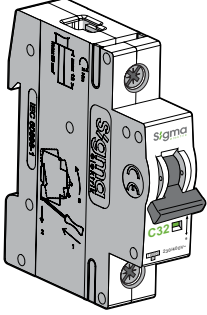

Kutup Sayısı	Anma Akımı In (A)	Minimum Sip. Adedi	Koli Adedi	B Eğrisi İçin Sipariş Kodu	C Eğrisi İçin Sipariş Kodu	D Eğrisi İçin Sipariş Kodu	Birim Fiyatı (₺)
1P	2	12	240	1SM102B	1SM102C	1SM102D	39,28
	4	12	240	1SM104B	1SM104C	1SM104D	39,28
	6	12	240	1SM106B	1SM106C	1SM106D	35,07
	10	12	240	1SM110B	1SM110C	1SM110D	35,07
	16	12	240	1SM116B	1SM116C	1SM116D	35,07
	20	12	240	1SM120B	1SM120C	1SM120D	35,07
	25	12	240	1SM125B	1SM125C	1SM125D	35,07
	32	12	240	1SM132B	1SM132C	1SM132D	39,28
	40	12	240	1SM140B	1SM140C	1SM140D	40,68
	50	12	240	1SM150B	1SM150C	1SM150D	43,49
	63	12	240	1SM163B	1SM163C	1SM163D	46,29
2P	2	6	120		1SM202C	1SM202D	88,38
	4	6	120		1SM204C	1SM204D	88,38
	6	6	120		1SM206C	1SM206D	70,14
	10	6	120		1SM210C	1SM210D	70,14
	16	6	120		1SM216C	1SM216D	70,14
	20	6	120		1SM220C	1SM220D	70,14
	25	6	120		1SM225C	1SM225D	70,14
	32	6	120		1SM232C	1SM232D	78,56
	40	6	120		1SM240C	1SM240D	81,36
	50	6	120		1SM250C	1SM250D	91,18
3P	2	4	80		1SM302C	1SM302D	126,25
	4	4	80		1SM304C	1SM304D	126,25
	6	4	80		1SM306C	1SM306D	115,03
	10	4	80		1SM310C	1SM310D	115,03
	16	4	80		1SM316C	1SM316D	115,03
	20	4	80		1SM320C	1SM320D	115,03
	25	4	80		1SM325C	1SM325D	115,03
	32	4	80		1SM332C	1SM332D	119,24
	40	4	80		1SM340C	1SM340D	122,05
	50	4	80		1SM350C	1SM350D	126,25
4P	2	3	60		1SM402C	1SM402D	172,55
	4	3	60		1SM404C	1SM404D	172,55
	6	3	60		1SM406C	1SM406D	140,28
	10	3	60		1SM410C	1SM410D	140,28
	16	3	60		1SM416C	1SM416D	140,28
	20	3	60		1SM420C	1SM420D	140,28
	25	3	60		1SM425C	1SM425D	140,28
	32	3	60		1SM432C	1SM432D	147,30
	40	3	60		1SM440C	1SM440D	154,31
	50	3	60		1SM450C	1SM450D	171,15
63	3	60		1SM463C	1SM463D	182,37	

Not: RoHS uygunluğuna sahip Otomatik Sigortalar için fiyat ve teslim süresi isteyiniz.

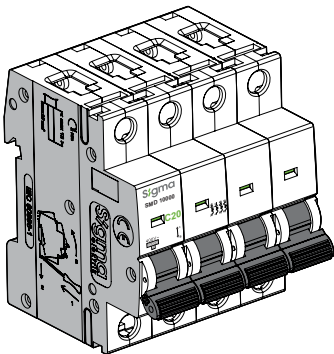
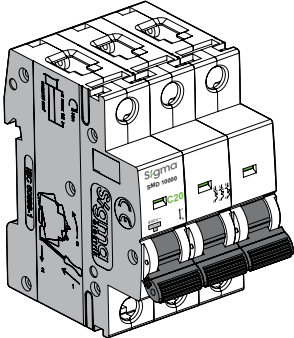
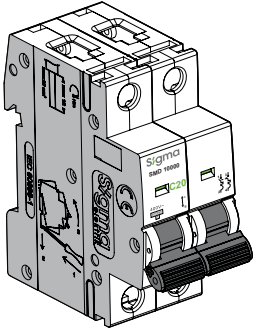
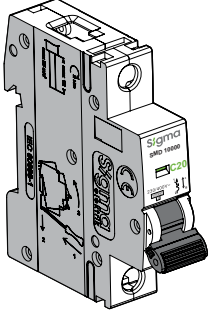

10 kA / SMD 10000 (TÜV onaylı)

Kutup Sayısı	Anma Akımı In (A)	Minimum Sip. Adedi	Koli Adedi	B Eğrisi İçin Sipariş Kodu	C Eğrisi İçin Sipariş Kodu	D Eğrisi İçin Sipariş Kodu	Birim Fiyatı (₺)
1P	2	12	240	1SMD102B	1SMD102C	1SMD102D	37,56
	4	12	240	1SMD104B	1SMD104C	1SMD104D	37,56
	6	12	240	1SMD106B	1SMD106C	1SMD106D	33,67
	10	12	240	1SMD110B	1SMD110C	1SMD110D	33,67
	16	12	240	1SMD116B	1SMD116C	1SMD116D	33,67
	20	12	240	1SMD120B	1SMD120C	1SMD120D	33,67
	25	12	240	1SMD125B	1SMD125C	1SMD125D	33,67
	32	12	240	1SMD132B	1SMD132C	1SMD132D	37,56
	40	12	240	1SMD140B	1SMD140C	1SMD140D	38,85
	50	12	240	1SMD150B	1SMD150C	1SMD150D	41,44
	63	12	240	1SMD163B	1SMD163C	1SMD163D	44,03
2P	2	6	120		1SMD202C	1SMD202D	82,88
	4	6	120		1SMD204C	1SMD204D	82,88
	6	6	120		1SMD206C	1SMD206D	66,05
	10	6	120		1SMD210C	1SMD210D	66,05
	16	6	120		1SMD216C	1SMD216D	66,05
	20	6	120		1SMD220C	1SMD220D	66,05
	25	6	120		1SMD225C	1SMD225D	66,05
	32	6	120		1SMD232C	1SMD232D	73,82
	40	6	120		1SMD240C	1SMD240D	76,41
	50	6	120		1SMD250C	1SMD250D	85,47
	63	6	120		1SMD263C	1SMD263D	88,06
3P	2	4	80		1SMD302C	1SMD302D	117,85
	4	4	80		1SMD304C	1SMD304D	117,85
	6	4	80		1SMD306C	1SMD306D	107,49
	10	4	80		1SMD310C	1SMD310D	107,49
	16	4	80		1SMD316C	1SMD316D	107,49
	20	4	80		1SMD320C	1SMD320D	107,49
	25	4	80		1SMD325C	1SMD325D	107,49
	32	4	80		1SMD332C	1SMD332D	111,37
	40	4	80		1SMD340C	1SMD340D	113,96
	50	4	80		1SMD350C	1SMD350D	117,85
	63	4	80		1SMD363C	1SMD363D	123,03
4P	2	3	60		1SMD402C	1SMD402D	160,58
	4	3	60		1SMD404C	1SMD404D	160,58
	6	3	60		1SMD406C	1SMD406D	130,80
	10	3	60		1SMD410C	1SMD410D	130,80
	16	3	60		1SMD416C	1SMD416D	130,80
	20	3	60		1SMD420C	1SMD420D	130,80
	25	3	60		1SMD425C	1SMD425D	130,80
	32	3	60		1SMD432C	1SMD432D	137,27
	40	3	60		1SMD440C	1SMD440D	143,75
	50	3	60		1SMD450C	1SMD450D	159,29
	63	3	60		1SMD463C	1SMD463D	169,65

Not: RoHS uygunluğuna sahip Otomatik Sigortalar için fiyat ve teslim süresi isteyiniz.

80-100-125A Otomatik Sigortalar 6 kA / SLD 6000

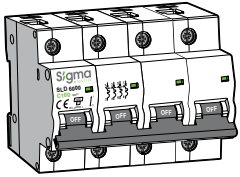
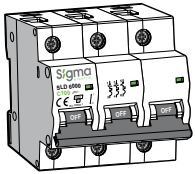
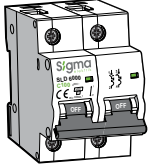

Kutup Sayısı	Anma Akımı In (A)	Minimum Sip. Adedi	Koli Adedi	Sipariş Kodu	Birim Fiyatı (₺)
1P	80	12	120	6SL180C	65,28
	100	12	120	6SL100C	67,89
	125	12	120	6SL112C	74,42
2P	80	6	60	6SL280C	150,14
	100	6	60	6SL200C	189,31
	125	6	60	6SL212C	198,45
3P	80	4	40	6SL380C	195,84
	100	4	40	6SL300C	203,67
	125	4	40	6SL312C	223,26
4P	80	3	30	6SL480C	261,12
	100	3	30	6SL400C	271,57
	125	3	30	6SL412C	297,68

80-100-125A Otomatik Sigortalar 10 kA / SLD 10000

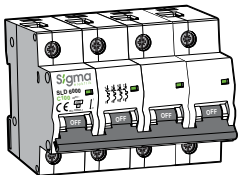
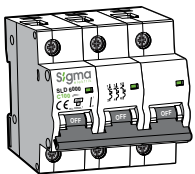
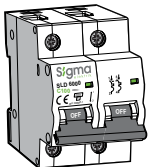

Kutup Sayısı	Anma Akımı In (A)	Minimum Sip. Adedi	Koli Adedi	Sipariş Kodu	Birim Fiyatı (₺)
1P	80	12	120	1SL180C	74,87
	100	12	120	1SL100C	81,11
	125	12	120	1SL112C	87,35
2P	80	6	60	1SL280C	162,22
	100	6	60	1SL200C	199,65
	125	6	60	1SL212C	249,57
3P	80	4	40	1SL380C	212,13
	100	4	40	1SL300C	243,33
	125	4	40	1SL312C	262,04
4P	80	3	30	1SL480C	299,48
	100	3	30	1SL400C	336,91
	125	3	30	1SL412C	349,39

16 kA / SND 16000

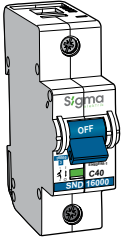

Kutup Sayısı	Anma Akımı In (A)	Minimum Sip. Adedi	Sipariş Kodu	Birim Fiyatı (₺)
1P	C40	1	5SM140C	105,95
	C50	1	5SM150C	111,83
	C63	1	5SM163C	117,72
	C80	1	5SM180C	135,38
	C100	1	5SM100C	141,26
	C125	1	5SM125C	157,74

4.5 kA Nötr Kesmeli (18 mm Genişlik) 1P+N Otomatik Sigortalar



Kutup Sayısı	Anma Akımı In (A)	Minimum Sip Adedi	Koli Adedi	Sipariş Kodu	Birim Fiyatı (₺)
1P+N	6	12	240	4SN106C	23,28
	10	12	240	4SN110C	23,28
	16	12	240	4SN116C	23,28
	20	12	240	4SN120C	23,28
	25	12	240	4SN125C	23,28
	32	12	240	4SN132C	25,87



Ayasofya - İSTANBUL

**YENİ
ÜRÜN**

DC AG Devre Kesicileri - 1000 V

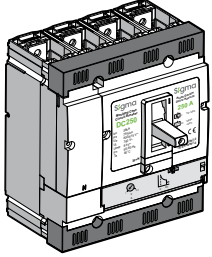

Tip Kodu	Anma Akımı In (A)	Termik Ayar Akımı Ir (A)	Ani Açma Akımı Im (A)	Kesme Kap. Icu (kA)	Koli Adedi	Sipariş Kodu	Birim Fiyatı (₺)
DC160	16	11-16	15xIn	36	4	DC160016	1.028,23
	20	14-20	12xIn	36	4	DC160020	1.028,23
	25	18-25	10xIn	36	4	DC160025	1.028,23
	32	23-32	10xIn	36	4	DC160032	1.028,23
	40	28-40	10xIn	36	4	DC160040	1.028,23
	50	35-50	10xIn	36	4	DC160050	1.028,23
	63	44-63	10xIn	36	4	DC160063	1.028,23
	80	56-80	10xIn	36	4	DC160080	1.028,24
	100	70-100	10xIn	36	4	DC160100	1.028,24
	125	88-125	10xIn	36	4	DC160125	1.059,48
	160	112-160	10xIn	36	4	DC160160	1.083,02
DC250	200	140-200	(5-10)xIn	36	4	DC250200	1.153,66
	250	175-250	(5-10)xIn	36	4	DC250250	1.171,31

Not: Teslim süresi isteyiniz.

DC Otomatik Sigortalar - 6 kA

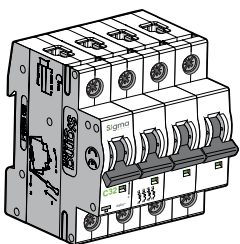
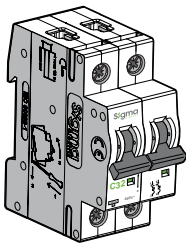
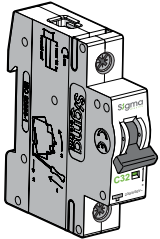

Kutup Sayısı	Anma Akımı In (A)	Anma Gerilimi DC (V)	Minimum Sip. Adedi	Koli Adedi	Sipariş Kodu	Birim Fiyatı (₺)
1P	6	250	12	240	1SD106C	30,51
	10		12	240	1SD110C	30,51
	16		12	240	1SD116C	30,51
	20		12	240	1SD120C	30,51
	25		12	240	1SD125C	30,51
	32		12	240	1SD132C	33,06
	40		12	240	1SD140C	35,60
	50		12	240	1SD150C	36,87
	63		12	240	1SD163C	38,14
2P	6	500	6	120	1SD206C	63,57
	10		6	120	1SD210C	63,57
	16		6	120	1SD216C	63,57
	20		6	120	1SD220C	63,57
	25		6	120	1SD225C	63,57
	32		6	120	1SD232C	68,65
	40		6	120	1SD240C	72,47
	50		6	120	1SD250C	73,74
	63		6	120	1SD263C	76,28
4P	6	1000	3	60	1SD406C	127,14
	10		3	60	1SD410C	127,14
	16		3	60	1SD416C	127,14
	20		3	60	1SD420C	127,14
	25		3	60	1SD445C	127,14
	32		3	60	1SD432C	139,85
	40		3	60	1SD440C	152,57
	50		3	60	1SD450C	165,28
	63		3	60	1SD463C	177,99

DC Alçak Gerilim Parafudrları

Tip	Un(V) AC	I _{max} (kA)	I _n (kA)	U _p (kV)	Sipariş Kodu	Birim Fiyatı (₺)
SP3-DC40	1000	40	20	<3	SP3-DC40	588,60

DC Silindirik (kartuş) Sigorta Yuvaları

Tip	Anma Akımı (A)	Anma Gerilimi DC (V)	Kutup Sayısı	Kartuş Ölçüsü (mm)	Min. Sip. Adedi	Koli Adedi	Sipariş Kodu	Birim Fiyatı (₺)
SDC-125	25	1000	1	10x38	12	360	SDC125	27,97

10x38 mm DC Silindirik (kartuş) Sigortalar

Tip	Anma Akımı (A)	I ₁ (kA)	Anma Gerilimi DC (V)	Kartuş Ölçüsü (mm)	Min. Sip. Adedi	Koli Adedi	Sipariş Kodu	Birim Fiyatı (₺)
DC sistemlerin korunması	8	25	1000	10x38	10	2000	SFDC08	19,07
	20	25	1000	10x38	10	2000	SFDC20	20,34
	25	25	1000	10x38	10	2000	SFDC25	21,61

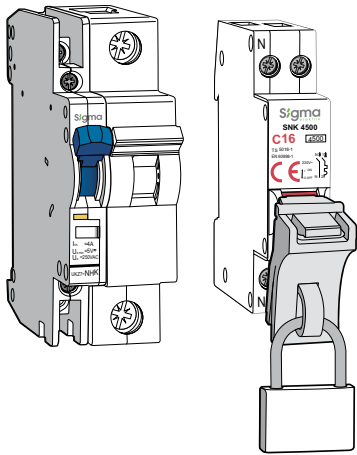

Aksesuarlar

Tip Kodu	Özellikler	Sipariş Kodu	Birim Fiyatı (₺)
SNAB	AC-DC 110-400 V açtırma bobini (4.5-6 kA için)	SNAB220	36,26
	AC-DC 24-48 V açtırma bobini (4.5-6 kA için)	SNAB024	36,26
SNYK	1NO+1NC yardımcı kontak (4.5-6 Ka için)	SNYK011	19,42
SMAB	110-415 V AC / 110-220 V DC Açtırma bobini (SND 10000 için)	SMAB220	36,26
	24 V AC Açtırma Bobini (SND 10000 için)	SMAB024	36,26
SMYK	1NO+1NC yardımcı kontak+hata sinyal kontağı (Ith:4 A, 250 V AC) (SND 10000 için)	SMYK011	24,73
SMDAB	110-415 V AC / 110-220 V DC Açtırma bobini (SMD 10000 için)	SMDAB	63,57
SMDYK	1NO+1NC yardımcı kontağı (Ith:4 A, 250 V AC) (SMD 10000 için)	SMDYK011	31,78
SMDAK	1NO+1NC alarm kontağı (Ith:4 A, 250 V AC) (SMD 10000 için)	SMDAK	31,78
SMEK	Emniyet Kilidi (tüm tipler için ortak kullanım)*	SMEK	15,26
RD1	Uzaktan otomatik açma-kapama ünitesi (1 kutuplu SMD 10000 için)	SMDRD1	368,75
RD2	Uzaktan otomatik açma-kapama ünitesi (2 kutuplu SMD 10000 için)	SMDRD2	368,75
RD3	Uzaktan otomatik açma-kapama ünitesi (3 kutuplu SMD 10000 için)	SMDRD3	368,75
RD4	Uzaktan otomatik açma-kapama ünitesi (4 kutuplu SMD 10000 için)	SMDRD4	368,75



*Kilit fiyata dahil değildir.

Not: Yeni ürünler için teslim süresi isteyiniz.



Harput Kalesi - ELAZIĞ

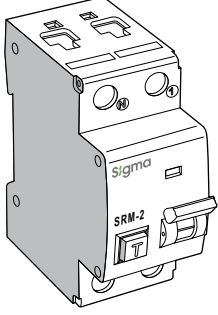

Keban Barajı - ELAZIĞ

**YENİ
ÜRÜN**
Kaçak Akım Korumalı Otomatik Sigortalar

Tip Kodu	Kutup Sayısı	Anma Akımı (A)	Anma Kaçak Akımı (I _{Δn})	Sipariş Kodu	Birim Fiyatı (₺)
SRM-2	2	6	30mA	SRM2006030	198,27
		10		SRM2010030	198,27
		16		SRM2016030	198,27
		20		SRM2020030	198,27
		25		SRM2025030	198,27
		32		SRM2032030	198,27
		40		SRM2040030	198,27
		6	300mA	SRM2006300	198,27
		10		SRM2010300	198,27
		16		SRM2016300	198,27
		20		SRM2020300	198,27
		25		SRM2025300	198,27
		32		SRM2032300	198,27
		40		SRM2040300	198,27

Not: Teslim süresi isteyiniz.

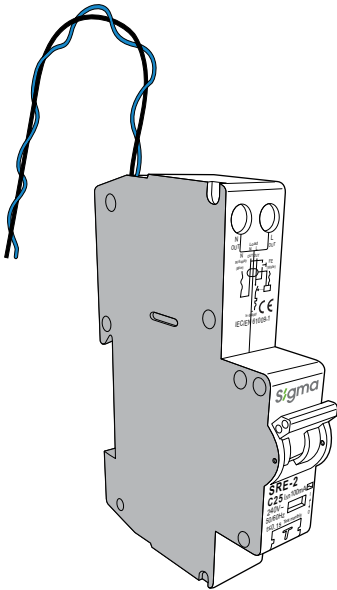
Kaçak Akım Korumalı Otomatik Sigortalar (Kablolu)
**YENİ
ÜRÜN**

Tip Kodu	Kutup Sayısı	Anma Akımı (A)	Anma Kaçak Akımı (I _{Δn})	Sipariş Kodu	Birim Fiyatı (₺)
SRE-2	2	6	30mA	SRE2006030	165,22
		10		SRE2010030	165,22
		16		SRE2016030	165,22
		20		SRE2020030	165,22
		25		SRE2025030	165,22
		32		SRE2032030	174,30
		40		SRE2040030	174,30
		6	100mA	SRE2006100	165,22
		10		SRE2010100	165,22
		16		SRE2016100	165,22
		20		SRE2020100	165,22
		25		SRE2025100	165,22
		32		SRE2032100	174,30
		40		SRE2040100	174,30
		6	300mA	SRE2006300	165,22
		10		SRE2010300	165,22
		16		SRE2016300	165,22
		20		SRE2020300	165,22
		25		SRE2025300	165,22
		32		SRE2032300	174,30
		40		SRE2040300	174,30

Not: Teslim süresi isteyiniz.

Kaçak Akım Koruma Şalterleri (AC Tipi) 6 kA

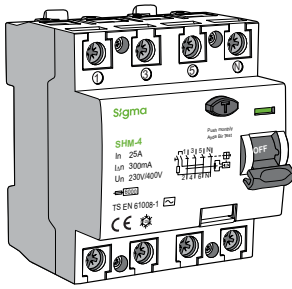
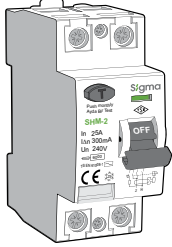

Tip Kodu	Anma Akımı In (A)	Kutup Sayısı	Koruma	Anma Kaçak Akımı IΔn	Anma Kaçak Akımda Açma zamanı (ms)	Koli Adedi	Sipariş Kodu	Birim Fiyatı (₺)
SHM-2	25	2	Hayat Koruma Eşikli	30 mA	Gecikmesiz	100	SHM2025030	127,57
	40					100	SHM2040030	130,26
	63					100	SHM2063030	134,29
	80					100	SHM2080030	188,00
	25	2	Yangın Koruma Eşikli	300 mA	Gecikmesiz	100	SHM2025300	127,57
	40					100	SHM2040300	130,26
	63					100	SHM2063300	134,29
	80					100	SHM2080300	188,00
SHM-4	25	4	Hayat Koruma Eşikli	30 mA	Gecikmesiz	50	SHM4025030	174,57
	40					50	SHM4040030	177,26
	63					50	SHM4063030	182,63
	80					50	SHM4080030	256,37
	100					50	SHM4100030	282,00
	25	4	Yangın Koruma Eşikli	300 mA	Gecikmesiz	50	SHM4025300	174,57
	40					50	SHM4040300	177,26
	63					50	SHM4063300	182,63
	80					50	SHM4080300	241,72
	100					50	SHM4100300	282,00
SDM-2 (Gecikmeli)	25	2	Yangın Koruma Eşikli (selektivite sağlar)	300 mA	Min. 130 ms	100	SDM2025300	224,14
	40					100	SDM2040300	224,14
	63					100	SDM2063300	250,51
	80					100	SDM2080300	283,47
SDM-4 (Gecikmeli)	25	4	Yangın Koruma Eşikli (selektivite sağlar)	300 mA	Min. 130 ms	50	SDM4025300	309,84
	40					50	SDM4040300	309,84
	63					50	SDM4063300	316,43
	80					50	SDM4080300	362,58



Kaçak Akım Koruma Şalterleri (AC Tipi) 10 kA

Tip Kodu	Anma Akımı In (A)	Kutup Sayısı	Koruma	Anma Kaçak Akımı IΔn (mA)	Anma Kaçak Akımda Açma zamanı (ms)	Koli Adedi	Sipariş Kodu	Birim Fiyatı (₺)
SGM-2	25	2	Hayat Koruma Eşikli	30	Gecikmesiz	100	SGM2025030	142,39
	40					100	SGM2040030	142,39
	63					100	SGM2063030	147,67
	80					100	SGM2080030	207,00
	100					100	SGM2100030	243,92
	125					100	SGM2125030	427,28
	25	2	Yangın Koruma Eşikli	300	Gecikmesiz	100	SGM2025300	142,39
	40					100	SGM2040300	142,39
	63					100	SGM2063300	147,67
	80					100	SGM2080300	207,00
100	100					SGM2100300	243,92	
125	100	SGM2125300	390,66					
SGM-4	25	4	Hayat Koruma Eşikli	30	Gecikmesiz	50	SGM4025030	197,77
	40					50	SGM4040030	197,77
	63					50	SGM4063030	237,32
	80					50	SGM4080030	284,79
	100					50	SGM4100030	296,65
	125					50	SGM4125030	427,28
	25	4	Yangın Koruma Eşikli	300	Gecikmesiz	50	SGM4025300	197,77
	40					50	SGM4040300	197,77
	63					50	SGM4063300	237,32
	80					50	SGM4080300	284,79
	100					50	SGM4100300	296,65
	125					50	SGM4125300	390,66

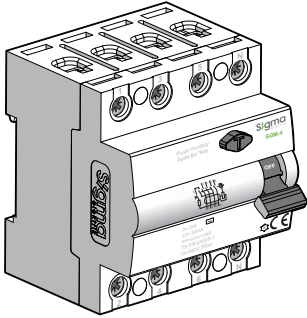
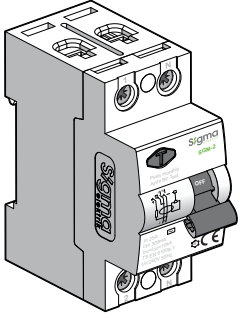

Kaçak Akım Koruma Şalterleri (A Tipi) 10 kA

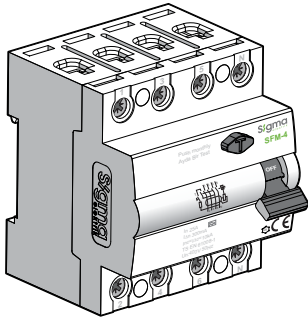
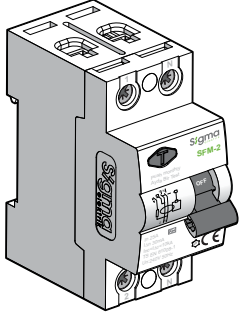

Tip Kodu	Anma Akımı In (A)	Kutup Sayısı	Koruma	Anma Kaçak Akımı IΔn	Anma Kaçak Akımda Açma zamanı (ms)	Koli Adedi	Sipariş Kodu	Birim Fiyatı (₺)
SFM-2	25	2	Hayat Koruma Eşikli (AC ve DC puls kaçak akımlarına karşı koruma)	30 mA	Gecikmesiz	100	SFM2025030	196,55
	40					100	SFM2040030	196,55
	63					100	SFM2063030	206,38
	80					100	SFM2080030	236,16
	100					100	SFM2100030	278,21
	25	2	Yangın Koruma Eşikli (AC ve DC puls kaçak akımlarına karşı koruma)	300 mA	Gecikmesiz	100	SFM2025300	196,55
	40					100	SFM2040300	196,55
	63					100	SFM2063300	206,38
	80					100	SFM2080300	236,16
	100					100	SFM2100300	278,21
SFM-4	25	4	Hayat Koruma Eşikli (AC ve DC puls kaçak akımlarına karşı koruma)	30 mA	Gecikmesiz	50	SFM4025030	245,69
	40					50	SFM4040030	245,69
	63					50	SFM4063030	252,71
	80					50	SFM4080030	313,38
	100					50	SFM4100030	324,58
	25	4	Yangın Koruma Eşikli (AC ve DC puls kaçak akımlarına karşı koruma)	300 mA	Gecikmesiz	50	SFM4025300	245,69
	40					50	SFM4040300	245,69
	63					50	SFM4063300	252,71
	80					50	SFM4080300	313,38
	100					50	SFM4100300	324,58

Not: A tipi KAKŞ'ler UPS, Güç Kaynakları, Asansörler, Tristör ve Diyot içeren elektronik aygıtların kaçak akımlara karşı korunmasında kullanılır.

Kaçak Akım Koruma Şalteri Test Cihazı

Kaçak Akım Koruma Şalteri Test Cihazı Karakteristikleri		Tip Kodu	Birim Fiyatı (₺)
Kaçak akım test kademeleri	15, 30, 50, 100, 150, 300 mA - ayarlanabilir :	SCT-100	2.038,30
Trip zamanı ölçümü	15, 30, 50, 100, 150, 300 mA de ms cinsinden trip zamanı ölçümü		
Test için max sinyal uygulama süresi	1000ms		
Faz Ölçümü	Kontrol edilecek prizde enerji olup olmadığının ekranda ve PWR led ışığı ile görülebilir		
Ürünün çalışma gerilimi	230VAC		
Ekran	2x8 LCD ekran		
Pil ömrü	Ürün 9V şarjlı pili ile 1500 adet ölçüm yapabilir		



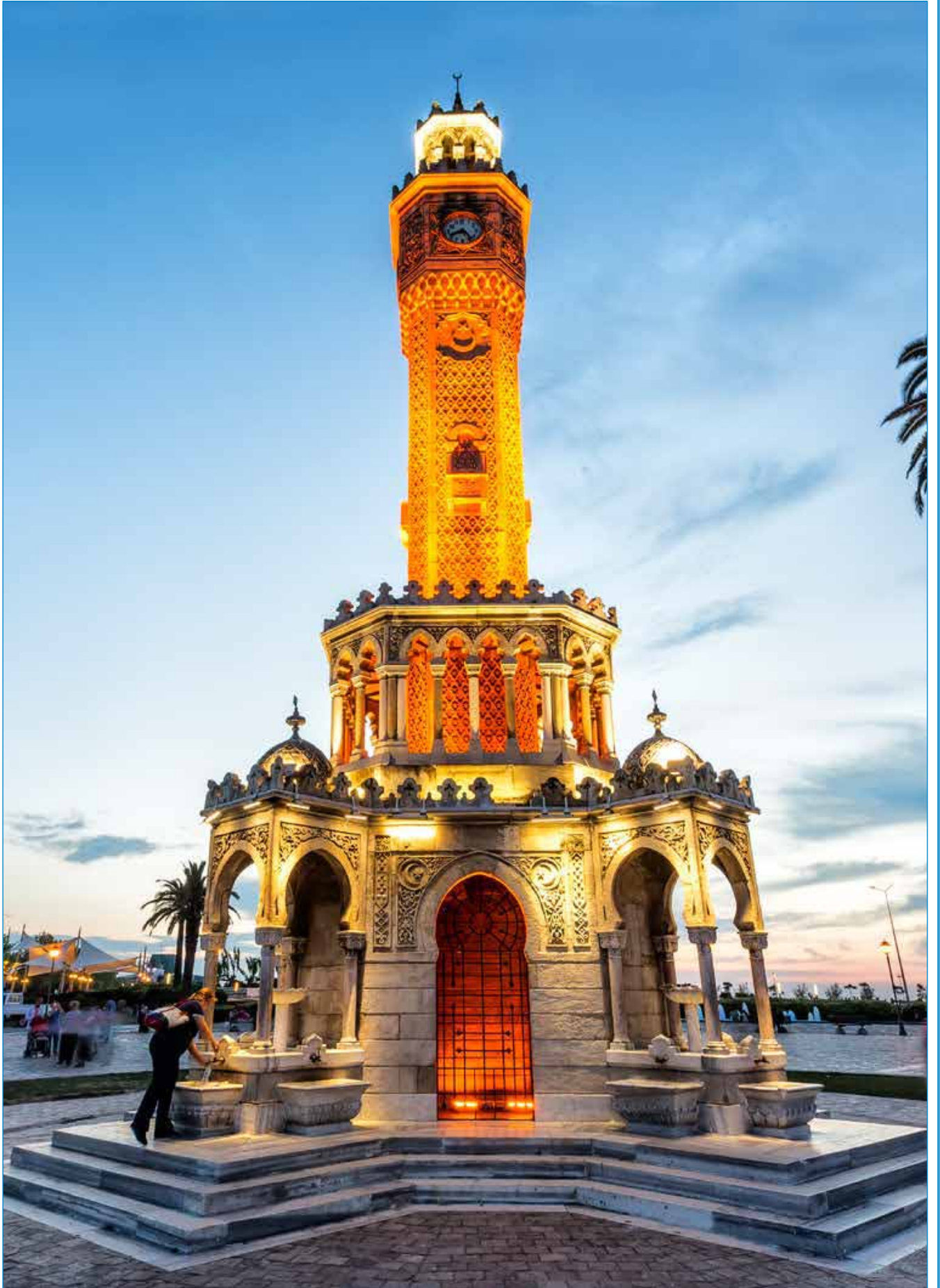

Saat Kulesi - İZMİR

3 Kutuplu Termik-Manyetik Açırma Üniteli Ayarlı Tip AG Devre Kesicileri

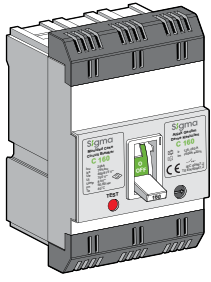

YENİ ÜRÜN

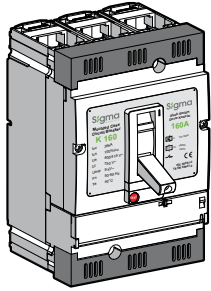

YENİ ÜRÜN

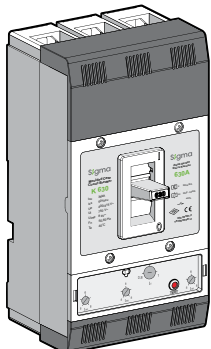
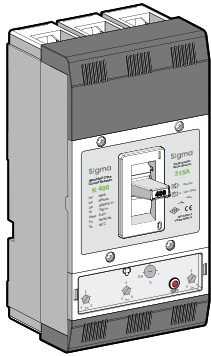
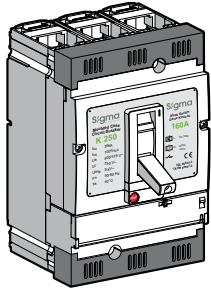

Tip Kodu	Anma Akımı In (A)	Termik Ayar Akımı Ir (A)	Ani Açma Akımı Im (A)	Kesme Kap. Icu (kA)	Koli Adedi	Sipariş Kodu	Birim Fiyatı (₺)
B160	25	20-25	10xIn	25	8	3B160025	359,70
	32	25-32	10xIn	25	8	3B160032	359,70
	40	32-40	10xIn	25	8	3B160040	359,70
	50	40-50	10xIn	25	8	3B160050	359,70
	63	50-63	10xIn	25	8	3B160063	359,70
	80	63-80	10xIn	25	8	3B160080	359,70
	100	80-100	10xIn	25	8	3B160100	359,70
	125	100-125	10xIn	25	8	3B160125	395,67
B250	160	125-160	10xIn	25	8	3B160160	479,60
	200	160-200	10xIn	36	4	3B250200	719,40
C160 (klemensli)	250	200-250	10xIn	36	4	3B250250	779,35
	16	10-16	15xIn	25	8	3C160016	381,92
	20	16-20	12xIn	25	8	3C160020	381,92
	25	20-25	12xIn	25	8	3C160025	381,92
	32	25-32	10xIn	25	8	3C160032	381,92
	40	32-40	10xIn	25	8	3C160040	381,92
	50	40-50	10xIn	25	8	3C160050	381,92
	63	50-63	10xIn	25	8	3C160063	381,92
	80	63-80	10xIn	25	8	3C160080	381,92
	100	80-100	10xIn	25	8	3C160100	381,92
K160	125	100-125	10xIn	25	8	3C160125	418,88
	160	125-160	10xIn	25	8	3C160160	505,12
	25	18-25	10xIn	36	6	3K160025	563,53
	32	23-32	10xIn	36	6	3K160032	563,53
	40	28-40	10xIn	36	6	3K160040	563,53
	50	35-50	10xIn	36	6	3K160050	563,53
	63	44-63	10xIn	36	6	3K160063	563,53
	80	56-80	10xIn	36	6	3K160080	563,53
K250	100	70-100	10xIn	36	6	3K160100	563,53
	125	88-125	10xIn	36	6	3K160125	653,46
	160	112-160	10xIn	36	6	3K160160	659,45
	63	44-63	(5-10)xIn	36	6	3K250063	791,34
	80	56-80	(5-10)xIn	36	6	3K250080	791,34
	100	70-100	(5-10)xIn	36	6	3K250100	791,34
	125	88-125	(5-10)xIn	36	6	3K250125	791,34
K400	160	112-160	(5-10)xIn	36	6	3K250160	791,34
	200	140-200	(5-10)xIn	36	6	3K250200	839,30
	250	175-250	(5-10)xIn	36	6	3K250250	869,28
K630	315	250-315	(5-10)xIn	36	2	3K400315	1.798,50
	400	315-400	(5-10)xIn	36	2	3K400400	1.918,40
K630	500	400-500	(5-10)xIn	36	2	3K630500	2.517,90
	630	500-630	(5-10)xIn	36	2	3K630630	2.637,80

Not: Yeni ürünler için teslim süresi isteniniz.

3 Kutuplu Termik-Manyetik Açtırma Ünitesi Ayarlı Tip AG Devre Kesicileri

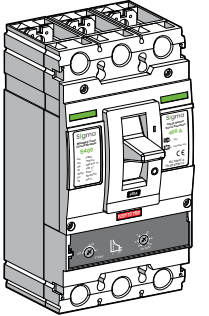
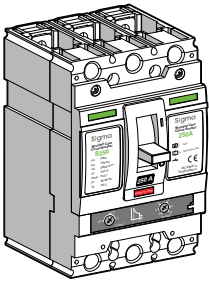
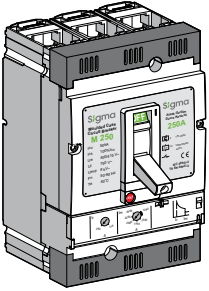
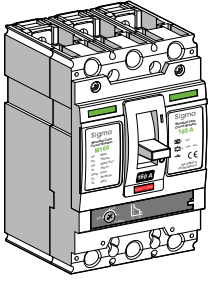

Tip Kodu	Anma Akımı In (A)	Termik Ayar Akımı Ir (A)	Ani Açma Akımı Im (A)	Kesme Kap. Icu (kA)	Koli Adedi	Sipariş Kodu	Birim Fiyatı (₺)
M160	40	32-40	10xIn	50	6	3M160040	583,00
	50	40-50	10xIn	50	6	3M160050	583,00
	63	50-63	10xIn	50	6	3M160063	583,00
	80	63-80	10xIn	50	6	3M160080	583,00
	100	80-100	10xIn	50	6	3M160100	583,00
	125	100-125	10xIn	50	6	3M160125	594,66
	160	125-160	10xIn	50	6	3M160160	606,32
M250	63	44-63	(5-10)xIn	50	6	3M250063	769,56
	80	56-80	(5-10)xIn	50	6	3M250080	769,56
	100	70-100	(5-10)xIn	50	6	3M250100	769,56
	125	88-125	(5-10)xIn	50	6	3M250125	769,56
	160	112-160	(5-10)xIn	50	6	3M250160	769,56
	200	140-200	(5-10)xIn	50	6	3M250200	781,22
	250	175-250	(5-10)xIn	50	6	3M250250	804,54
M400	315	250-315	(5-10)xIn	50	2	3M400315	1.865,60
	400	315-400	(5-10)xIn	50	2	3M400400	1.982,20
M630	500	400-500	(5-10)xIn	50	2	3M630500	2.798,40
	630	500-630	(5-10)xIn	50	2	3M630630	2.915,00
M800	800	630-800	(5-10)xIn	50	2	3M800800	4.081,00
S250	100	80-100	(5-10)xIn	70	6	3S250100	831,60
	125	100-125	(5-10)xIn	70	6	3S250125	843,48
	160	125-160	(5-10)xIn	70	6	3S250160	855,36
	200	160-200	(5-10)xIn	70	6	3S250200	867,24
	250	200-250	(5-10)xIn	70	6	3S250250	891,00
S400	315	250-315	(5-10)xIn	70	2	3S400315	2.138,40
	400	315-400	(5-10)xIn	70	2	3S400400	2.257,20
S630	500	400-500	(5-10)xIn	70	2	3S630500	2.970,00
	630	500-630	(5-10)xIn	70	2	3S630630	3.088,80
S800	800	630-800	(5-10)xIn	70	2	3S800800	4.395,60

3 Kutuplu Elektronik Açtırma Ünitesi AG Devre Kesicileri

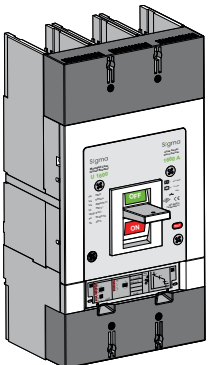

Tip Kodu	Anma Akımı In (A)	Termik Ayar Akımı Ir (A)	Ani Açma Akımı Im (A)	Kesme Kap. Icu (kA)	Koli Adedi	Sipariş Kodu	Birim Fiyatı (₺)
U250	100	40-100	(1,5-10)xIn	36	6	3U250100	1.478,40
	160	64-160	(1,5-10)xIn	36	6	3U250160	1.601,60
	250	100-250	(1,5-10)xIn	36	6	3U250250	1.724,80
U1600	800	320-800	(1,5-10)xIn	36	6	3U160080	10.125,00
	1000	400-1000	(1,5-12)xIn	70	1	3U160010	9.385,20
	1250	500-1250	(1,5-12)xIn	70	1	3U160012	9.979,20
	1600	640-1600	(1,5-12)xIn	70	1	3U160016	10.216,80

Not: Yeni ürünler için teslim süresi isteyiniz.

**YENİ
ÜRÜN**

**3 Kutuplu Termik-Manyetik Ayarlı Tip AG Devre Kesicileri
(Motor Koruma İçin)**

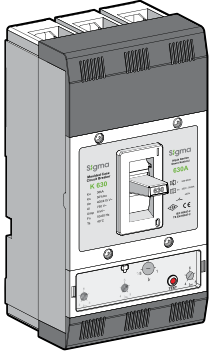
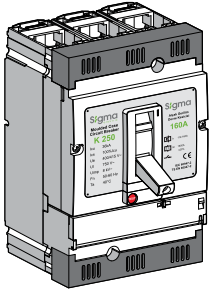

Tip Kodu	Anma Akımı In (A)	Termik Ayar Akımı (A)	Ani Açma Akımı Im (A)	Kesme Kap. Icu (kA)	Koli Adedi	Sipariş Kodu	Birim Fiyatı (₺)
K160	25	18-25	15xIn	36	8	MK160025	605,88
	32	23-32	15xIn	36	8	MK160032	605,88
	40	28-40	15xIn	36	8	MK160040	605,88
	50	35-50	15xIn	36	8	MK160050	605,88
	63	44-63	15xIn	36	8	MK160063	605,88
	80	56-80	15xIn	36	8	MK160080	605,88
	100	70-100	15xIn	36	8	MK160100	605,88
	125	88-125	15xIn	36	8	MK160125	700,92
	160	112-160	15xIn	36	8	MK160160	712,80
K250	200	140-200	(10-15)xIn	36	6	MK250200	843,48
	250	175-250	(10-15)xIn	36	6	MK250250	849,42
K400 (Uzatma Baralı)	315	250-315	(8-12)xIn	36	4	MK400315	1.900,80
	400	315-400	(8-12)xIn	36	4	MK400400	2.019,60
K630 (Uzatma Baralı)	500	400-500	(8-12)xIn	36	2	MK630500	2.613,60
	630	500-630	(8-12)xIn	36	2	MK630630	2.732,40

Not: Teslim süresi isteyiniz.

3 Kutuplu Termik-Manyetik Açırma Üniteli Sabit Tip AG Devre Kesicileri

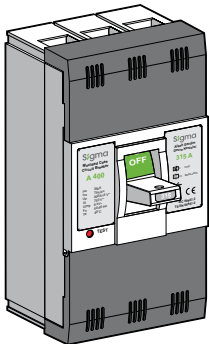
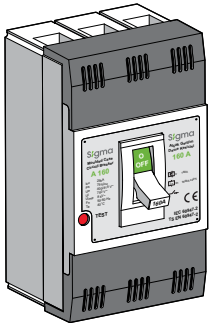

Tip Kodu	Anma Akımı In (A)	Termik Ayar Akımı (A)	Ani Açma Akımı Im (A)	Kesme Kap. Icu (kA)	Koli Adedi	Sipariş Kodu	Birim Fiyatı (₺)
A160	20	Sabit	10xIn	25	6	3A160020	344,52
	25	Sabit	10xIn	25	6	3A160025	344,52
	32	Sabit	10xIn	25	6	3A160032	344,52
	40	Sabit	10xIn	25	6	3A160040	344,52
	50	Sabit	10xIn	25	6	3A160050	344,52
	63	Sabit	10xIn	25	6	3A160063	344,52
	80	Sabit	10xIn	25	6	3A160080	344,52
	100	Sabit	10xIn	25	6	3A160100	356,40
	125	Sabit	10xIn	25	6	3A160125	380,16
A250	160	Sabit	10xIn	25	6	3A160160	463,32
	200	Sabit	10xIn	36	6	3A250200	568,99
A400	250	Sabit	10xIn	36	6	3A250250	673,00
	315	Sabit	10xIn	36	2	3A400315	1.544,40
A630	400	Sabit	10xIn	36	2	3A400400	1.633,50
	500	Sabit	10xIn	36	2	3A630500	1.782,00
	630	Sabit	10xIn	36	2	3A630630	1.900,80

**YENİ
ÜRÜN**

Not: Yeni ürünler için teslim süresi isteyiniz.

1 Kutuplu Sabit Tip AG Devre Kesicileri



Tip Kodu	Anma Akımı In (A)	Termik Ayar Akımı (A)	Ani Açma Akımı Im (A)	Kesme Kap. Icu (kA)	Koli Adedi	Sipariş Kodu	Birim Fiyatı (₺)
KM200	16	Sabit	12xIn	36	20	1KM200016	153,96
	20	Sabit	12xIn	36	20	1KM200020	153,96
	25	Sabit	12xIn	36	20	1KM200025	153,96
	32	Sabit	10xIn	36	20	1KM200032	153,96
	40	Sabit	10xIn	36	20	1KM200040	153,96
	50	Sabit	10xIn	36	20	1KM200050	153,96
	63	Sabit	10xIn	36	20	1KM200063	153,96
	80	Sabit	10xIn	36	20	1KM200080	153,96
	100	Sabit	10xIn	36	20	1KM200100	153,96
	125	Sabit	10xIn	36	20	1KM200125	153,96
	160	Sabit	10xIn	36	20	1KM200160	218,12
	200	Sabit	10xIn	36	20	1KM200200	256,61

4 Kutuplu Termik-Manyetik Açtırma Üniteli Ayarlı Tip AG Devre Kesicileri

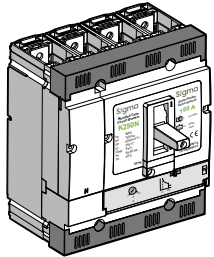

YENİ ÜRÜN

Tip Kodu	Anma Akımı In (A)	Termik Ayar Akımı Ir (A)	Ani Açma Akımı Im (A)	Kesme Kap. Icu (kA)	Koli Adedi	Sipariş Kodu	Birim Fiyatı (₺)
B160N	25	20-25	10xIn	25		4B160025	475,20
	32	25-32	10xIn	25		4B160032	475,20
	40	32-40	10xIn	25		4B160040	475,20
	50	40-50	10xIn	25		4B160050	475,20
	63	50-63	10xIn	25		4B160063	475,20
	80	63-80	10xIn	25		4B160080	475,20
	100	80-100	10xIn	25		4B160100	475,20
	125	100-125	10xIn	25		4B160125	475,20
	160	125-160	10xIn	25		4B160160	534,60
K160N	25	18-25	10xIn	36	4	4K160025	1.039,26
	32	23-32	10xIn	36	4	4K160032	1.039,26
	40	28-40	10xIn	36	4	4K160040	1.039,26
	50	35-50	10xIn	36	4	4K160050	1.039,26
	63	44-63	10xIn	36	4	4K160063	1.039,26
	80	56-80	10xIn	36	4	4K160080	1.052,09
	100	70-100	10xIn	36	4	4K160100	1.064,92
	125	88-125	10xIn	36	4	4K160125	1.077,75
	160	112-160	10xIn	36	4	4K160160	1.103,41
B250N	200	160-200	10xIn	36		4B250200	795,96
	250	200-250	10xIn	36		4B250250	819,72
K250N	200	140-200	(5-10)xIn	36	4	4K250200	1.188,00
	250	175-250	(5-10)xIn	36	4	4K250250	1.211,76
M250N	100	70-100	(5-10)xIn	50	4	4M250100	1.188,00
	125	88-125	(5-10)xIn	50	4	4M250125	1.188,00
	160	112-160	(5-10)xIn	50	4	4M250160	1.188,00
	200	140-200	(5-10)xIn	50	4	4M250200	1.306,80
	250	175-250	(5-10)xIn	50	4	4M250250	1.425,60
S400N	315	250-315	(5-10)xIn	70	2	4S400315	3.411,07
	400	315-400	(5-10)xIn	70	2	4S400400	3.483,65
S630N	500	400-500	(5-10)xIn	70	2	4S630500	3.773,95
	630	500-630	(5-10)xIn	70	2	4S630630	3.846,53

YENİ ÜRÜN

YENİ ÜRÜN

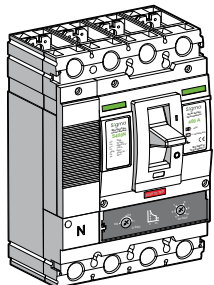

Not: Yeni ürünler için teslim süresi isteyiniz.

4 Kutuplu Termik-Manyetik Açırma Ünitesi Sabit Tip AG Devre Kesicileri

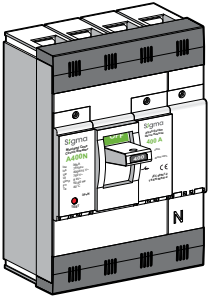
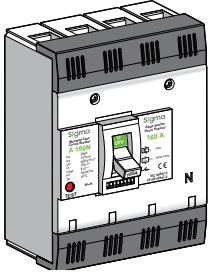

Tip Kodu	Anma Akımı In (A)	Termik Ayar Akımı Ir (A)	Ani Açma Akımı Im (A)	Kesme Kap. Icu (kA)	Koli Adedi	Sipariş Kodu	Birim Fiyatı (₺)
A160N	25	Sabit	10xIn	25	6	4A160025	518,92
	32	Sabit	10xIn	25	6	4A160032	518,92
	40	Sabit	10xIn	25	6	4A160040	518,92
	50	Sabit	10xIn	25	6	4A160050	518,92
	63	Sabit	10xIn	25	6	4A160063	518,92
	80	Sabit	10xIn	25	6	4A160080	518,92
	100	Sabit	10xIn	25	6	4A160100	518,92
	125	Sabit	10xIn	25	6	4A160125	630,12
	160	Sabit	10xIn	25	6	4A160160	642,47
A250N	200	Sabit	10xIn	36	6	4A250200	926,64
	250	Sabit	10xIn	36	6	4A250250	988,42
A400N	315	Sabit	10xIn	36	2	4A400315	2.185,92
	400	Sabit	10xIn	36	2	4A400400	2.395,01
A630N	500	Sabit	10xIn	36	2	4A630500	3.564,00
	630	Sabit	10xIn	36	2	4A630630	3.801,60
A800N	800	Sabit	10xIn	36	1	4A800800	4.490,64



Efes Antik Kent - İZMİR

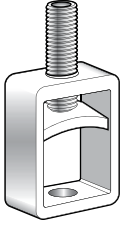

Bağlantı Klemensi

Birlikte Kullanılacağı Devre Kesici Tipi	Adet	Sipariş Kodu	Birim Fiyatı (₺)
K160 - K250 - M250 - U250	6	K0250BK	45,36
A160-B160	6	A3160BK	60,48
A160N-B160N	8	A4160BK	38,88
B250	6	B3250BK	45,36
B250N	8	B4250BK	60,48

Uzatma Barası Seti (6-8 adet / takım)

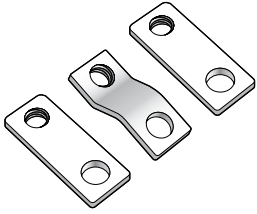

Birlikte Kullanılacağı AG Devre Kesicisi	Takım Adedi	Sipariş Kodu	Birim Fiyatı (₺)
K160 - K250 - M250 - S250 - A250 - U250	6	K0250UB	64,80
K160N - K250N - M250N - A250N	8	K0250UN	86,40
A160 - M160	6	A0160UB	48,60
A160N	8	A0160UN	64,80
A400 - S400	6	A0400UB	172,80
A400N - S400N	8	A0400UN	216,00
S630	6	S0630UB	232,20
S630N	8	S0630UN	307,80
U1600	6	U1600UB	1.080,00
B160	6	B0160UB	48,60
B160N	8	B0160UN	64,80

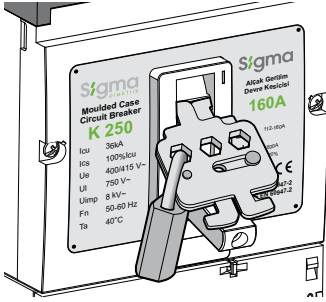

Mekanik Asma Kilit Aparatı

Birlikte Kullanılacağı AG Devre Kesicisi	Sipariş Kodu	Birim Fiyatı (₺)
KM160 - C160 - K160 - K250 - M250 - K400 - M400 - K630 - M630 - U250 K160N - K250N - M250N - S400N - S630N - A400 - A630	SEMK101	34,99

Not:Asma kilit fiyata dahil değildir

Yardımcı Kontak

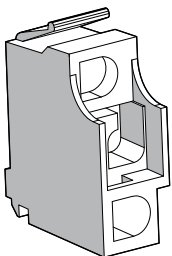

Birlikte Kullanılacağı Devre Kesici Tipi	Yardımcı Kontak	Sipariş Kodu	Birim Fiyatı (₺)
C160	1NO+1NC	C0160YK	79,32
C160	2NO+2NC	C0160YL	90,98
K160 - K250 - M250 - K160N - K250N - M250N - U250	1NO+1NC	K0250YK	81,65
M160 - S250 - S400 - S630 - S400N - S630N	1NO+1NC	S0630YK	92,15
K400 - M400 - K630 - M630 - A400 - A630	1NO+1NC	K0630YK	144,00
A160 - A160N	1NO+1NC	A0160YK	90,98
A250 - A250N	1NO+1NC	A0250YK	94,48
A400N - A630N - M800 - S800 - A800N	1NO+1NC	A0800YK	132,97
U1600	1NO+1NC	U1600YK	170,29
B160 - B160N - B250 - B250N	1NO+1NC	B0250YK	86,40
B160 - B160N - B250 - B250N	2NO+2NC	B0250YL	91,80

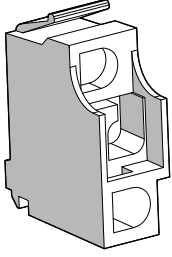

Alarm Konağı

Birlikte Kullanılacağı Devre Kesici Tipi	Yardımcı Kontakt	Sipariş Kodu	Birim Fiyatı (₺)
C160	1NO+1NC	C0160AK	90,98
K160 - K250 - M250 - K160N - K250N - M250N - U250	1NO+1NC	K0250AK	81,65
M160 - S250 - S400 - S630 - S400N - S630N	1NO+1NC	S0630AK	92,15
K400 - M400 - K630 - M630 - A400 - A630	1NO+1NC	K0630AK	144,00
A160 - A160N	1NO+1NC	A0160AK	90,98
A250 - A250N	1NO+1NC	A0250AK	93,31
A400N - A630N - M800 - S800 - A800N	1NO+1NC	A0800AK	131,80
U1600	1NO+1NC	U1600AK	172,63
B160 - B160N	1NO+1NC	B0250AK	90,72

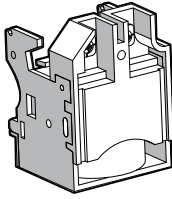

Açtırma Bobini

Birlikte Kullanılacağı Devre Kesici Tipi	Besleme Gerilimi (V)	Sipariş Kodu	Birim Fiyatı (₺)
C160	230 AC	C0160AB230AC	77,22
K160 - K250 - M250 - K160N - K250N - M250N - U250	230 AC	K0250AB230AC	160,38
K160 - K250 - M250 - K160N - K250N - M250N - U250	24- 30 DC	K0250AB030DC	160,38
M160 - S250 - S400 - S630 - S400N - S630N	230 AC	S0630AB230AC	190,08
K400 - M400 - K630 - M630 - A400 - A630	230 AC	K0630AB230AC	375,84
A160 - A160N	230 AC	A0160AB230AC	142,56
A250 - A250N	230 AC	A0250AB230AC	183,12
A400N - A630N - M800 - S800 - A800N	230 AC	A0800AB230AC	291,60
U1600	230 AC	U1600AB230AC	291,60
B160 - B160N	230 AC	B0160AB230AC	75,60
B250 - B250N	230 AC	B0250AB230AC	86,40

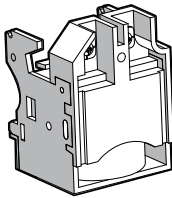

Düşük Gerilim Bobini

Birlikte Kullanılacağı Devre Kesici Tipi	Besleme Gerilimi (V)	Sipariş Kodu	Birim Fiyatı (₺)
C160	400 AC	C0160DG400AC	165,63
K160 - K250 - M250 - K160N - K250N - M250N - U250	400 AC	K0250DG400AC	200,83
M160 - S250 - S400 - S630 - S400N - S630N	400 AC	S0630DG400AC	209,95
K400 - M400 - K630 - M630 - A400 - A630	400 AC	K0630DG400AC	366,85
A160 - A160N	400 AC	A0160DG400AC	240,35
A250 - A250N	400 AC	A0250DG400AC	223,56
A400N - A630N - M800 - S800 - A800N	400 AC	A0800DG400AC	291,60
U1600	400 AC	U1600DG400AC	303,26

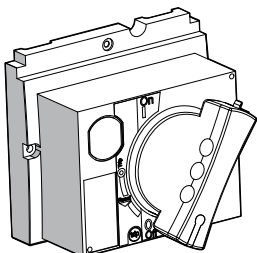

Döner Uzatma Kolu (Direkt Montaj)

Birlikte Kullanılacağı Devre Kesici Tipi	Sipariş Kodu	Birim Fiyatı (₺)
K160 - K250 - M250 - K160N - K250N - M250N - U250	K0250DU	248,40
M160	M0160DU	431,25
S250	S0250DU	442,75

Döner Uzatma Kolu (Uzatma mili ile birlikte)

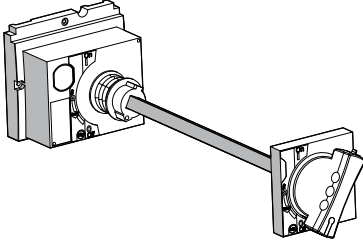

Birlikte Kullanılacağı Devre Kesici Tipi	Sipariş Kodu	Birim Fiyatı (₺)
K160 - K250 - M250 - K160N - K250N - M250	K0250DK	237,60
M160	M0160DK	431,25
S250	S0250DK	437,18
K400 - M400 - K630 - M630 - A400 - A630	K0630DK	443,23
A160 - A160N	A0160DK	163,30
A250 - A250N	A0250DK	174,96
A400N	A0400DK	268,27
A630N - M800 - S800 - A800N	M0800DK	326,59
U1600	U1600DK	396,58

Motor Mekanizması

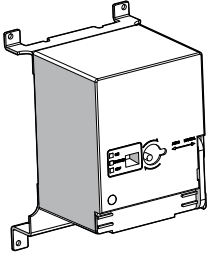
YENİ
ÜRÜN

Birlikte Kullanılacağı Devre Kesici Tipi	Besleme Gerilimi (V)	Sipariş Kodu	Birim Fiyatı (₺)
K160 - K250 - M250 - K160N - K250N - M250N - U250	230 AC	K0250MM	1.071,90
K400 - M400 - K630 - M630 - A400 - A630	230 AC	K0630MM	2.423,52
S250	230 AC	S0250MM	2.185,00
S400-S630	230 AC	S0400MM	2.750,00
M160	230 AC	M0160MM	1.955,00
A160 - A160N	230 AC	A0160MM	1.897,50
A250 - A250N	230 AC	A0250MM	2.213,75
A400N	230 AC	A0400MM	2.846,25
A630N - M800 - S800 - A800N	230 AC	M0800MM	2.875,00
U1600	230 AC	U1600MM	2.566,08



Kapadokya - NEVŞEHİR

4 Kutuplu Kaçak Akım Algılamalı Termik Ayarlı AG Devre Kesicileri

**YENİ
ÜRÜN**

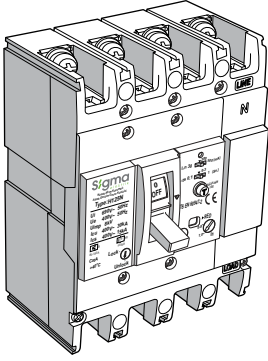

Tip Kodu	Anma Akımı (A)	Kutup Sayısı	Anma Kaçak Akımı I _{Δn} (mA)	Gecikme Süresi (s)	Sipariş Kodu	Birim Fiyatı (₺)
H125N	40	4	30-300-500	0.1-0.3-1	4H125040	1.069,20
	50				4H125050	1.069,20
	63				4H125063	1.069,20
	80				4H125080	1.069,20
	100				4H125100	1.069,20
	125				4H125125	1.188,00
H250N	160	4	30-300-500	0.1-0.3-1	4H250160	1.485,00
	200				4H250200	1.603,80
	250				4H250250	1.722,60

Not: 160-200-250 A için teslim süresi sorunuz.

4 Kutuplu Kaçak Akım Algılamalı Termik Ayarlı AG Devre Kesicileri (Açtırma Bobinli)

**YENİ
ÜRÜN**

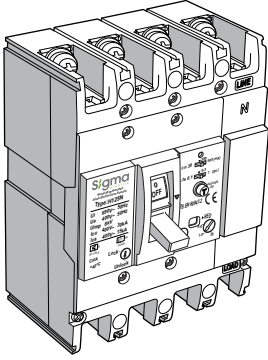

Tip Kodu	Anma Akımı (A)	Kutup Sayısı	Anma Kaçak Akımı I _{Δn}	Gecikme Süresi (s)	Sipariş Kodu	Birim Fiyatı (₺)
H125N	40	4	30-300-500 mA	0.1-0.3-1	4J125040	1.128,60
	50				4J125050	1.128,60
	63				4J125063	1.128,60
	80				4J125080	1.128,60
	100				4J125100	1.128,60
	125				4J125125	1.247,40
H250N	160	4	30-300-500 mA	0.1-0.3-1	4J250160	1.603,80
	200				4J250200	1.722,60
	250				4J250250	1.841,40

Not: 160-200-250 A için teslim süresi sorunuz.

3 Kutuplu Kaçak Akım Algılamalı Termik Ayarlı AG Devre Kesicileri

**YENİ
ÜRÜN**

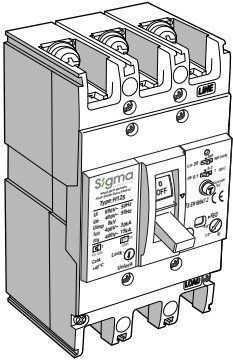

Tip Kodu	Anma Akımı (A)	Kutup Sayısı	Anma Kaçak Akımı I _{Δn}	Gecikme Süresi (s)	Sipariş Kodu	Birim Fiyatı (₺)
H125	40	3	30-300-500 mA	0.1-0.3-1	3H125040	950,40
	50				3H125050	950,40
	63				3H125063	950,40
	80				3H125080	950,40
	100				3H125100	950,40
	125				3H125125	1.069,20
H250	160	3	30-300-500 mA	0.1-0.3-1	3H250160	1.306,80
	200				3H250200	1.425,60
	250				3H250250	1.544,40

Not: 160-200-250 A için teslim süresi sorunuz.

3 Kutuplu Kaçak Akım Algılamalı Termik Ayarlı AG Devre Kesicileri (Açtırma Bobinli)

**YENİ
ÜRÜN**

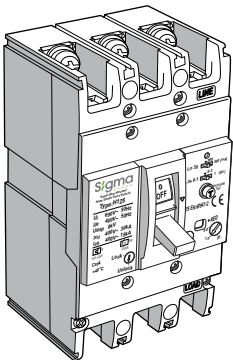

Tip Kodu	Anma Akımı (A)	Kutup Sayısı	Anma Kaçak Akımı I _{Δn}	Gecikme Süresi (s)	Sipariş Kodu	Birim Fiyatı (₺)
H125	40	3	30-300-500 mA	0.1-0.3-1	3J125040	1.009,80
	50				3J125050	1.009,80
	63				3J125063	1.009,80
	80				3J125080	1.009,80
	100				3J125100	1.009,80
	125				3J125125	1.128,60
H250	160	3	30-300-500 mA	0.1-0.3-1	3J250160	1.425,60
	200				3J250200	1.544,40
	250				3J250250	1.663,20

Not: 160-200-250 A için teslim süresi sorunuz.

4 Kutuplu Kaçak Akım Algılamalı AG Devre Kesicileri

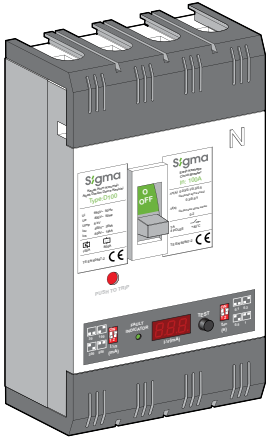

Tip Kodu	Anma Akımı In (A)	Kesme Kap. Icu (kA)	Eşik Akımı (A)	Eşik Zamanı (s)	Min. Sip. Adedi	Koli Adedi	Sipariş Kodu	Birim Fiyatı (₺)
D100	40	36	0,03-0,1-0,3-0,5	0,1-0,3-0,5-1	1	4	4D100040	1.154,74
	50	36	0,03-0,1-0,3-0,5	0,1-0,3-0,5-1	1	4	4D100050	1.154,74
	63	36	0,03-0,1-0,3-0,5	0,1-0,3,0,5-1	1	4	4D100063	1.154,74
	80	36	0,03-0,1-0,3-0,5	0,1-0,3-0,5-1	1	4	4D100080	1.154,74
	100	36	0,03-0,1-0,3-0,5	0,1-0,3,0,5-1	1	4	4D100100	1.154,74
D250	125	36	0,03-0,1-0,3-0,5	0,1-0,3-0,5-1	1	2	4D250125	1.475,50
	160	36	0,03-0,1-0,3-0,5	0,1-0,3,0,5-1	1	2	4D250160	1.539,65
	200	36	0,03-0,1-0,3-0,5	0,1-0,3-0,5-1	1	2	4D250200	1.860,41
	250	36	0,03-0,1-0,3-0,5	0,1-0,3-0,5-1	1	2	4D250250	1.924,56
D400	250	50	0,1-0,2-0,3-0,5	0,1-0,3-0,5-1	1	2	4D400250	3.088,80
	315	50	0,1-0,2-0,3-0,5	0,1-0,3-0,5-1	1	2	4D400315	3.335,90
	400	50	0,1-0,2-0,3-0,5	0,1-0,3,0,5-1	1	2	4D400400	3.464,21
D630	630	50	0,1-0,2-0,3-0,5	0,1-0,3-0,5-1	1	1	4D630630	5.709,53

Not: D400 ve D630 tip AG devre kesicileri üzerinde baralı olarak sevk edilir.

4 Kutuplu Kaçak Akım Algılamalı AG Devre Kesicileri (Açtırma Bobinli)

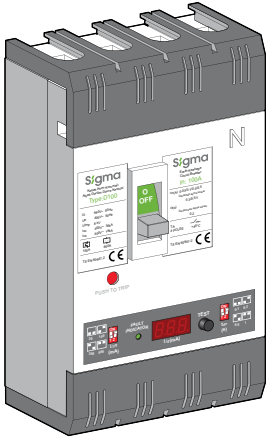

Tip Kodu	Anma Akımı In (A)	Kesme Kap. Icu (kA)	Eşik Akımı (A)	Eşik Zamanı (s)	Min. Sip. Adedi	Koli Adedi	Sipariş Kodu	Birim Fiyatı (₺)
D100	40	36	0,03-0,1-0,3-0,5	0,1-0,3-0,5-1	1	4	4E100040	1.218,89
	50	36	0,03-0,1-0,3-0,5	0,1-0,3-0,5-1	1	4	4E100050	1.218,89
	63	36	0,03-0,1-0,3-0,5	0,1-0,3,0,5-1	1	4	4E100063	1.218,89
	80	36	0,03-0,1-0,3-0,5	0,1-0,3-0,5-1	1	4	4E100080	1.218,89
	100	36	0,03-0,1-0,3-0,5	0,1-0,3,0,5-1	1	4	4E100100	1.218,89
D250	125	36	0,03-0,1-0,3-0,5	0,1-0,3-0,5-1	1	2	4E250125	1.539,65
	160	36	0,03-0,1-0,3-0,5	0,1-0,3,0,5-1	1	2	4E250160	1.603,80
	200	36	0,03-0,1-0,3-0,5	0,1-0,3-0,5-1	1	2	4E250200	1.924,56
	250	36	0,03-0,1-0,3-0,5	0,1-0,3-0,5-1	1	2	4E250250	1.988,71
D400	250	50	0,03-0,1-0,3-0,5	0,1-0,3-0,5-1	1	2	4E400250	3.207,60
	315	50	0,1-0,2-0,3-0,5	0,1-0,3-0,5-1	1	2	4E400315	3.400,06
	400	50	0,1-0,2-0,3-0,5	0,1-0,3,0,5-1	1	2	4E400400	3.528,36
D630	630	50	0,1-0,2-0,3-0,5	0,1-0,3-0,5-1	1	1	4E630630	5.773,68

Not: D400 ve D630 tip AG devre kesicileri üzerinde baralı olarak sevk edilir.

4 Kutuplu Kaçak Akım Algılamalı AG Devre Kesicileri (Açtırma Bobinli+Yardımcı Kontaklı)

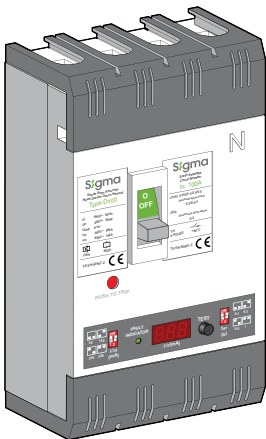

Tip Kodu	Anma Akımı In (A)	Kesme Kap. Icu (kA)	Eşik Akımı (A)	Eşik Zamanı (s)	Min. Sip. Adedi	Koli Adedi	Sipariş Kodu	Birim Fiyatı (₺)
D100	40	36	0,03-0,1-0,3-0,5	0,1-0,3-0,5-1	1	4	4F100040	1.366,20
	50	36	0,03-0,1-0,3-0,5	0,1-0,3-0,5-1	1	4	4F100050	1.366,20
	63	36	0,03-0,1-0,3-0,5	0,1-0,3,0,5-1	1	4	4F100063	1.366,20
	80	36	0,03-0,1-0,3-0,5	0,1-0,3-0,5-1	1	4	4F100080	1.366,20
	100	36	0,03-0,1-0,3-0,5	0,1-0,3,0,5-1	1	4	4F100100	1.366,20
D250	125	36	0,03-0,1-0,3-0,5	0,1-0,3-0,5-1	1	2	4F250125	1.663,20
	160	36	0,03-0,1-0,3-0,5	0,1-0,3,0,5-1	1	2	4F250160	1.722,60
	200	36	0,03-0,1-0,3-0,5	0,1-0,3-0,5-1	1	2	4F250200	2.079,00
	250	36	0,03-0,1-0,3-0,5	0,1-0,3-0,5-1	1	2	4F250250	2.138,40
D400	250	50	0,03-0,1-0,3-0,5	0,1-0,3-0,5-1	1	2	4F400250	3.326,40
	315	50	0,1-0,2-0,3-0,5	0,1-0,3-0,5-1	1	2	4F400315	3.801,60
	400	50	0,1-0,2-0,3-0,5	0,1-0,3,0,5-1	1	2	4F400400	3.920,40
D630	630	50	0,1-0,2-0,3-0,5	0,1-0,3-0,5-1	1	1	4F630630	5.940,00

Not: D400 ve D630 tip AG devre kesicileri üzerinde baralı olarak sevk edilir.

3 Kutuplu Kaçak Akım Algılamalı Termik-Manyetik Ayarlı AG Devre Kesicileri

Tip Kodu	Anma Akımı In (A)	Kesme Kap. Icu (kA)	Eşik Akımı (A)	Eşik Zamanı (s)	Min. Sip. Adedi	Koli Adedi	Sipariş Kodu	Birim Fiyatı (₺)
F250	25	36	0,03-0,3-0,5-1-3	0-0,1-0,5-1	1	4	3F250025	2.309,47
	32	36	0,03-0,3-0,5-1-3	0,1-0,3-0,5-1	1	4	3F250032	2.309,47
	40	36	0,03-0,3-0,5-1-3	0,1-0,3-0,5-1	1	4	3F250040	2.309,47
	50	36	0,03-0,3-0,5-1-3	0,1-0,3-0,5-1	1	4	3F250050	2.309,47
	63	36	0,03-0,3-0,5-1-3	0,1-0,3,0,5-1	1	4	3F250063	2.309,47
	80	36	0,03-0,3-0,5-1-3	0,1-0,3-0,5-1	1	4	3F250080	2.309,47
	100	36	0,03-0,3-0,5-1-3	0,1-0,3,0,5-1	1	4	3F250100	2.309,47
	125	36	0,03-0,3-0,5-1-3	0,1-0,3-0,5-1	1	2	3F250125	2.309,47
	160	36	0,03-0,3-0,5-1-3	0,1-0,3,0,5-1	1	2	3F250160	2.437,78
	200	36	0,03-0,3-0,5-1-3	0,1-0,3-0,5-1	1	2	3F250200	2.566,08
	250	36	0,03-0,3-0,5-1-3	0,1-0,3,0,5-1	1	2	3F250250	2.694,38

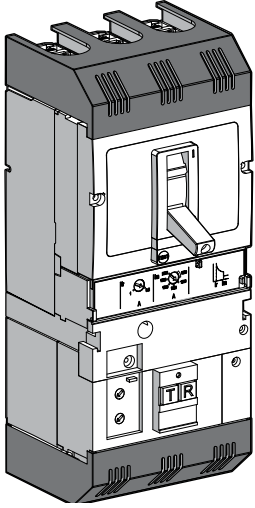

Tip Kodu	Anma Akımı In (A)	Kesme Kap. Icu (kA)	Eşik Akımı (A)	Eşik Zamanı (s)	Min. Sip. Adedi	Koli Adedi	Sipariş Kodu	Birim Fiyatı (₺)
F250 (Açtırma Bobinli)	25	36	0,03-0,3-0,5-1-3	0,1-0,3-0,5-1	1	4	3G250025	2.694,38
	32	36	0,03-0,3-0,5-1-3	0,1-0,3-0,5-1	1	4	3G250032	2.694,38
	40	36	0,03-0,3-0,5-1-3	0,1-0,3-0,5-1	1	4	3G250040	2.694,38
	50	36	0,03-0,3-0,5-1-3	0,1-0,3-0,5-1	1	4	3G250050	2.694,38
	63	36	0,03-0,3-0,5-1-3	0,1-0,3,0,5-1	1	4	3G250063	2.694,38
	80	36	0,03-0,3-0,5-1-3	0,1-0,3-0,5-1	1	4	3G250080	2.694,38
	100	36	0,03-0,3-0,5-1-3	0,1-0,3,0,5-1	1	4	3G250100	2.694,38
	125	36	0,03-0,3-0,5-1-3	0,1-0,3-0,5-1	1	2	3G250125	2.694,38
	160	36	0,03-0,3-0,5-1-3	0,1-0,3,0,5-1	1	2	3G250160	2.822,69
	200	36	0,03-0,3-0,5-1-3	0,1-0,3-0,5-1	1	2	3G250200	2.950,99
	250	36	0,03-0,3-0,5-1-3	0,1-0,3,0,5-1	1	2	3G250250	3.079,30

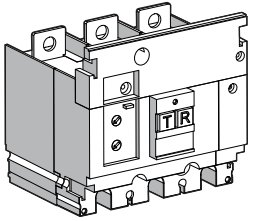

Kaçak Akım Algılama Modülü

Birlikte Kullanılacağı AG Devre Kesicisi	Eşik Akımı (A)	Eşik Zamanı (s)	Sipariş Kodu	Birim Fiyatı (₺)
K160 - K250 - M250 - U250	0,03-0,3-0,5-1-3	0-0,1-0,5-1	3F250	1.698,28

Kaçak Akım Algılama Rölesi

Tip Kodu	Eşik Akımı (A)	Açma süresi (s)	Sipariş Kodu	Birim Fiyatı (₺)
SAR-103LE	0,03 - 30	0,03-3	SAR103LE	561,74

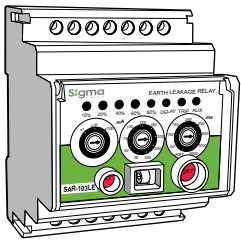

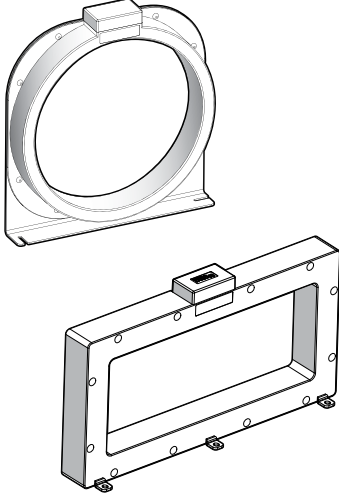

Toroidal Akım Transformatörü

Tip Kodu	İç Çap Φ (mm)	Sipariş Kodu	Birim Fiyatı (₺)
ST-80	80	ST080	248,21
ST-110	110	ST110	339,66
ST-160	160	ST160	544,32
ST-210	210	ST210	665,28
ST-300	300	ST300	1.959,55
STA-110	110	STA-110	2.576,00
STA-210	210	STA-210	4.508,00
ST-280x115 (Dikdörtgen)	280x115	STD280	8.467,20
ST-470x160 (Dikdörtgen)	470x160	STD470	10.886,40

Toroid Akım Transformatörleri SAR-103LE Kaçak akım rölesi ile birlikte sipariş verilmelidir.

Yardımcı Kontak

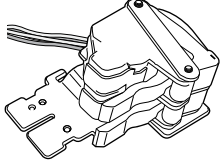

Birlikte Kullanılacağı Devre Kesici Tipi	Yardımcı Kontak	Sipariş Kodu	Birim Fiyatı (₺)
D100	1NO+1NC	D0100YK	79,61
D250	1NO+1NC	D0250YK	106,55
D400	1NO+1NC	D0400YK	132,27
D630	1NO+1NC	D0630YK	171,46
F250	1NO+1NC	K0250YK	81,65

Açtırma Bobini

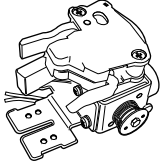

Birlikte Kullanılacağı Devre Kesici Tipi	Besleme Gerilimi (V)	Sipariş Kodu	Birim Fiyatı (₺)
D100	230 AC	D0100AB	116,35
D250	230 AC	D0250AB	126,15
D400	230 AC	D0400AB	177,81
D630	230 AC	D0630AB	177,81
F250	230 AC	K0250AB	217,56

Kaçak Akım Algılamalı Termik Ayarlı AG Devre Kesicileri için Açtırma Bobini

YENİ ÜRÜN

Tip Kodu	Anma Gerilimi (V)	Birlikte Kullanılacağı Devre Kesici	Sipariş Kodu	Birim Fiyatı (₺)
H125AB	230 AC	40-250 A	H0125AB230AC	68,75
H250AB	230 AC		H0250AB230AC	113,40

Not: Teslim süresi isteyiniz.

Motor Mekanizması

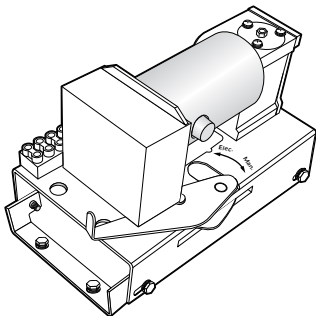

Birlikte Kullanılacağı Devre Kesici Tipi	Besleme Gerilimi (V)	Sipariş Kodu	Birim Fiyatı (₺)
D100	230 AC	D0100MM	720,09
D250	230 AC	D0250MM	861,84
D400	230 AC	D0400MM	1.653,37
D630	230 AC	D0630MM	2.082,02

Not: D Tipi AG devre kesicilerinde kullanılacak motor mekanizması için teslim süresi sorunuz.

3 Kutuplu Sabit Açık Tip Güç Şalterleri

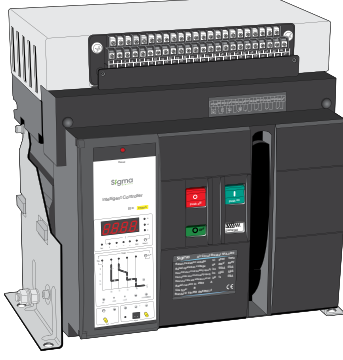

Tip Kodu	Anma Akımı In (A)	Kesme Kap. Icu (kA)	Kurma Mekanizması	Sipariş Kodu	Birim Fiyatı (₺)
SFA-1600	252-630	80	Elle kurlmalı	SFA0630H3	12.918,64
	320-800	80	Elle kurlmalı	SFA0800H3	13.222,61
	400-1000	80	Elle kurlmalı	SFA1000H3	13.678,56
	500-1250	80	Elle kurlmalı	SFA1250H3	14.134,51
	640-1600	80	Elle kurlmalı	SFA1600H3	15.198,40
SFA-2000	1200-2000	80	Elle kurlmalı	SFA2000H3	16.718,24
SFA-2500	1000-2500	100	Elle kurlmalı	SFA2500H3	20.299,78
SFA-3200	1280-3200	100	Elle kurlmalı	SFA3200H3	22.493,63
SFA-4000	1600-4000	100	Elle kurlmalı	SFA4000H3	44.604,00
SFA-1600	252-630	80	Motorlu	SFA0630M3	14.286,50
	320-800	80	Motorlu	SFA0800M3	14.590,46
	400-1000	80	Motorlu	SFA1000M3	15.046,42
	500-1250	80	Motorlu	SFA1250M3	15.502,37
	640-1600	80	Motorlu	SFA1600M3	16.566,26
SFA-2000	1200-2000	80	Motorlu	SFA2000M3	18.086,10
SFA-2500	1000-2500	100	Motorlu	SFA2500M3	21.201,77
SFA-3200	1280-3200	100	Motorlu	SFA3200M3	24.241,45
SFA-4000	1600-4000	100	Motorlu	SFA4000M3	44.934,40

Not: Açık tip güç şalterleri 4NO+4NC yardımcı kontak bloğu takılı olarak sevk edilmektedir.

4 Kutuplu Sabit Açık Tip Güç Şalterleri



Tip Kodu	Anma Akımı In (A)	Kesme Kap. Icu (kA)	Kurma Mekanizması	Sipariş Kodu	Birim Fiyatı (₺)
SFA-1600	400-1000	80	Elle kurlmalı	SFA1000H4	21.145,60
	500-1250	80	Elle kurlmalı	SFA1250H4	22.341,65
	640-1600	80	Elle kurlmalı	SFA1600H4	22.797,60
SFA-2000	1200-2000	80	Elle kurlmalı	SFA2000H4	23.101,57
SFA-2500	1000-2500	100	Elle kurlmalı	SFA2500H4	29.788,86
SFA-3200	1280-3200	100	Elle kurlmalı	SFA3200H4	34.956,32
(*)SDA-4000	1600-4000	100	Elle kurlmalı	SDA4000H4	74.472,16
SFA-1600	400-1000	80	Motorlu	SFA1000M4	23.405,54
	500-1250	80	Motorlu	SFA1250M4	23.709,50
	640-1600	80	Motorlu	SFA1600M4	24.165,46
SFA-2000	1200-2000	80	Motorlu	SFA2000M4	24.469,42
SFA-2500	1000-2500	100	Motorlu	SFA2500M4	31.536,68
SFA-3200	1280-3200	100	Motorlu	SFA3200M4	36.704,14
(*)SDA-4000	1600-4000	100	Motorlu	SDA4000M4	76.219,98

Not: (*) 4 Kutuplu 4000 A Açık Tip Güç şalteri çekmeceli olarak üretilmektedir. Açık tip güç şalterleri 4NO+4NC yardımcı kontak bloğu takılı olarak sevk edilmektedir.

3 Kutuplu Çekmeceli Açık Tip Güç Şalterleri



Tip Kodu	Anma Akımı In(A)	Kesme Kap. Icu (kA)	Kurma Mekanizması	Sipariş Kodu	Birim Fiyatı (₺)
SDA-1000	400-1000	80	Elle kurlmalı	SDA1000H3	21.277,76
SDA-1250	500-1250	80	Elle kurlmalı	SDA1250H3	22.037,68
SDA-1600	640-1600	80	Elle kurlmalı	SDA1600H3	22.797,60
SDA-2000	1200-2000	80	Elle kurlmalı	SDA2000H3	23.557,52
SDA-2500	1000-2500	100	Elle kurlmalı	SDA2500H3	31.916,64
SDA-3200	1280-3200	100	Elle kurlmalı	SDA3200H3	35.716,24
SDA-4000	1600-4000	100	Elle kurlmalı	SDA4000H3	53.194,40
SDA-5000	2000-5000	100	Elle kurlmalı	SDA5000H3	86.630,88
SDA-6300	2560-6300	100	Elle kurlmalı	SDA6300H3	103.121,14
SDA-1000	400-1000	80	Motorlu	SDA1000M3	22.645,62
SDA-1250	500-1250	80	Motorlu	SDA1250M3	23.405,54
SDA-1600	640-1600	80	Motorlu	SDA1600M3	24.165,46
SDA-2000	1200-2000	80	Motorlu	SDA2000M3	24.925,38
SDA-2500	1000-2500	100	Motorlu	SDA2500M3	33.664,46
SDA-3200	1280-3200	100	Motorlu	SDA3200M3	37.464,06
SDA-4000	1600-4000	100	Motorlu	SDA4000M3	54.942,22
SDA-5000	2000-5000	100	Motorlu	SDA5000M3	88.378,70
SDA-6300	2560-6300	100	Motorlu	SDA6300M3	104.868,96

Not: Açık tip güç şalterleri 4NO+4NC yardımcı kontak bloğu takılı olarak sevk edilmektedir.

Açık Tip Güç Şalterlerinde Kullanılan Aksesuarlar

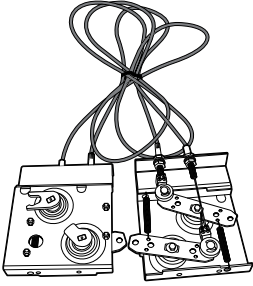

Tip Kodu	Tanım	Özellikler	Sipariş Kodu	Birim Fiyatı (₺)
SADG	Ani düşük gerilim bobini	230 V AC	SADG230	515,20
	Ani düşük gerilim bobini	380 V AC	SADG380	515,20
SAGDG	Gecikmeli düşük gerilim bobini	230 V AC	SAGDG230	1.223,60
	Gecikmeli düşük gerilim bobini	380 V AC	SAGDG380	1.223,60
SAAB	Açtırma Bobini	230 V AC	SAAB	361,67
SAKB	Kapama Bobini	230 V AC	SAKB	375,58
SAMM-1	Motor Mekanizması(630...2000 A)	230 V AC	SAMM-1	1.251,94
SAMM-2	Motor Mekanizması(2500..6300 A)	230 V AC	SAMM-2	1.599,70
SAMK	Mekanik Kilitleme	Kablolu tip	SAMK	2.518,04

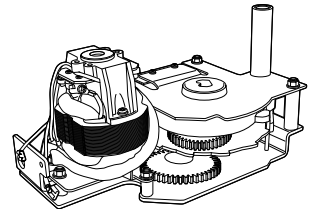
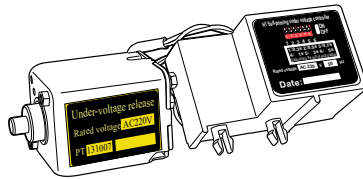

Otomatik Transfer Şalterleri (Otomatik Sigortalı)

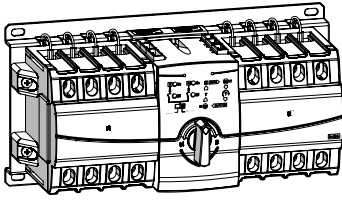

Tip Kodu	Anma Akımı In (A)	Kesme Kap. Icu (kA)	Sipariş Kodu	Birim Fiyatı (₺)
SATS-32	32	6	SATS032	1.924,56
SATS-40	40	6	SATS040	1.988,71
SATS-50	50	6	SATS050	2.052,86
SATS-63	63	6	SATS063	2.117,02

Not: 32-63 A arası Otomatik Transfer Şalterlerinde koruma ve transfer işlemi Otomatik Sigortalar ile gerçekleştirilmektedir.

Otomatik Transfer Şalterleri (Termik-Manyetik Kompakt Şalterli)

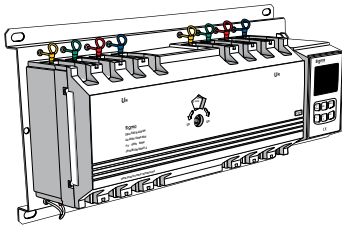

Tip Kodu	Anma Akımı In (A)	Kesme Kap. Icu (kA)	Sipariş Kodu	Birim Fiyatı (₺)
SATS-100	100	25	SATS100	4.105,73
SATS-125	125	36	SATS125	5.318,78
SATS-160	160	36	SATS160	5.225,47
SATS-200	200	36	SATS200	7.698,24
SATS-250	250	36	SATS250	10.483,20
SATS-400	400	36	SATS400	10.886,40
SATS-630	630	36	SATS630	13.305,60
SATS-800	800	36	SATS800	23.846,40

Otomatik Transfer Şalterleri (Motorlu Yük Şalterli)

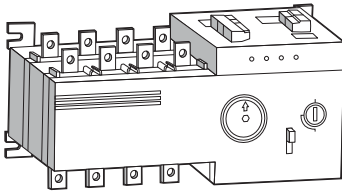

Tip Kodu	Anma Akımı In (A)	Kısa Devre Dayanma Kapasitesi Icw (kA/1sn)	Sipariş Kodu	Birim Fiyatı (₺)
MATS-100	100		MATS100	2.012,04
MATS-250	250		MATS250	4.024,08
MATS-630	630		MATS630	8.048,16
MATS-1000	1000		MATS1000	14.000,00
MATS-1600	1600		MATS1600	15.456,00
MATS-2000	2000		MATS2000	32.256,00

Not: MATS tipi Otomatik Transfer Şalterlerinde Termik-Manyetik koruma fonksiyonu yoktur.



Pamukkale - DENİZLİ

**3 Kutuplu Çift Bobin Girişli Yeni Nesil Güç Kontaktörleri -
Bobin Devresi: 230V AC**

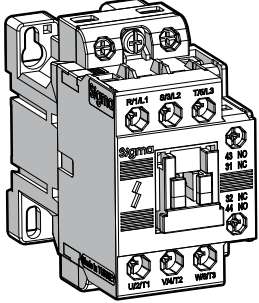

Tip Kodu	Anma Gücü (kW) (400 V'da)	Anma Akımı AC-3 (A)	Anma Akımı AC-1 (A)	Yardımcı Kontak	Min. Sip. Adedi	Koli Adedi	Sipariş Kodu	Birim Fiyatı (₺)
SCG-9	4	9	25	1NO+1NC	1	42	SCG009230	78,09
SCG-12	5,5	12	25	1NO+1NC	1	42	SCG012230	84,10
SCG-18	7,5	18	40	1NO+1NC	1	42	SCG018230	110,53
SCG-25	11	25	40	1NO+1NC	1	42	SCG025230	126,03
SCG-32	15	32	50	1NO+1NC	1	24	SCG032230	171,87
SCG-40	18,5	40	60	1NO+1NC	1	24	SCG040230	223,43
SCG-50	22	50	80	1NO+1NC	1	10	SCG050230	320,82
SCG-65	30	65	100	1NO+1NC	1	10	SCG065230	378,10
SCG-80	37	80	110	1NO+1NC	1	10	SCG080230	469,77
SCG-95	45	95	135	1NO+1NC	1	10	SCG095230	504,14

3 Kutuplu Güç Kontaktörleri - Bobin Devresi: 230V AC

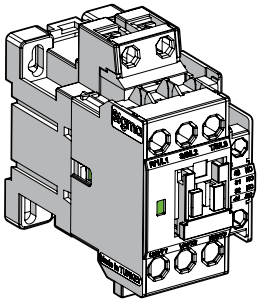

Tip Kodu	Anma Gücü (kW) (400 V da)	Anma Akımı AC-3 (A)	Anma Akımı AC-1 (A)	Yardımcı Kontak	Min. Sip. Adedi	Koli Adedi	Sipariş Kodu	Birim Fiyatı (₺)
SCM-9	4	9	25	1NO+1NC	1	42	SCM009230	70,97
SCM-12	5,5	12	25	1NO+1NC	1	42	SCM012230	75,87
SCM-18	7,5	18	40	1NO+1NC	1	42	SCM018230	93,00
SCM-22	11	22	40	1NO+1NC	1	42	SCM022230	103,12
SCM-32	15	32	50	1NO+1NC	1	24	SCM032230	137,49
SCM-40	18,5	40	60	1NO+1NC	1	24	SCM040230	206,24
SCM-50	22	50	80	1NO+1NC	1	10	SCM050230	274,99
SCM-65	30	65	100	1NO+1NC	1	10	SCM065230	315,09
SCM-75	37	75	110	1NO+1NC	1	10	SCM075230	412,48
SCM-85	45	85	135	1NO+1NC	1	10	SCM085230	435,39
SCM-100	55	100	160	2NO+2NC	1	4	SCM100230	1.081,49
SCM-125	60	125	160	2NO+2NC	1	4	SCM125230	1.295,53
SCM-150	75	150	210	2NO+2NC	1	3	SCM150230	1.535,44
SCM-180	90	180	230	2NO+2NC	1	1	SCM180230	2.260,05
SCM-250	132	250	260	2NO+2NC	1	1	SCM250230	2.607,75
SCM-330	200	330	400	2NO+2NC	1	1	SCM330230	3.130,62
SCM-400	250	400	500	2NO+2NC	1	1	SCM400230	3.272,92
SCM-630	400	630	1000	2NO+2NC	1	1	SCM630230	6.308,67
SCM-800	450	800	1000	2NO+2NC	1	1	SCM800230	7.905,60

**3 Kutuplu Güç Kontaktörleri - Bobin Devresi: 100-240 V AC / 100-220 V DC
(ortak bobin)**

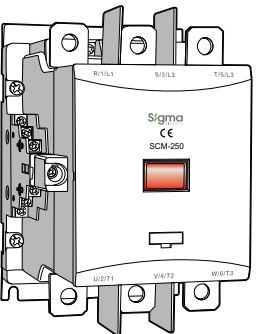

Tip Kodu	Anma Gücü (kW) (400 V da)	Anma Akımı AC-3 (A)	Anma Akımı AC-1 (A)	Yardımcı Kontak	Min. Sip. Adedi	Koli Adedi	Sipariş Kodu	Birim Fiyatı (₺)
SCM-100	55	100	160	2NO+2NC	1	4	SCM100ADC	1.280,71
SCM-125	60	120	160	2NO+2NC	1	4	SCM125ADC	1.581,12
SCM-150	75	150	210	2NO+2NC	1	3	SCM150ADC	1.668,96
SCM-180	90	180	230	2NO+2NC	1	1	SCM180ADC	2.753,78
SCM-250	132	250	260	2NO+2NC	1	1	SCM250ADC	3.004,13

3 Kutuplu Güç Kontaktörleri - Bobin Devresi: 24V DC

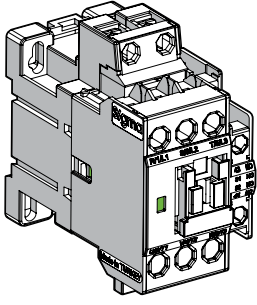

Tip Kodu	Anma Gücü (kW) (400 V da)	Anma Akımı AC-3 (A)	Anma Akımı AC-1 (A)	Yardımcı Kontakt	Min. Sip. Adedi	Koli Adedi	Sipariş Kodu	Birim Fiyatı (₺)
SDM-9	4	9	25	1NO+1NC	1	32	SDM009024	174,45
SDM-12	5,5	12	25	1NO+1NC	1	32	SDM012024	175,87
SDM-18	7,5	18	40	1NO+1NC	1	32	SDM018024	198,24
SDM-22	11	22	40	1NO+1NC	1	32	SDM022024	211,04
SDM-32	15	32	50	1NO+1NC	1	16	SDM032024	293,79
SDM-40	18,5	40	60	1NO+1NC	1	16	SDM040024	330,32

3 Kutuplu Güç Kontaktörleri - Bobin Devresi: 48V DC

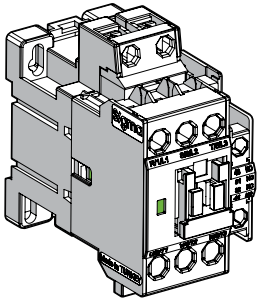

Tip Kodu	Anma Gücü (kW) (400 V da)	Anma Akımı AC-3 (A)	Anma Akımı AC-1 (A)	Yardımcı Kontakt	Min. Sip. Adedi	Koli Adedi	Sipariş Kodu	Birim Fiyatı (₺)
SDM-9	4	9	25	1NO+1NC	1	32	SDM009048	180,36
SDM-12	5,5	12	25	1NO+1NC	1	32	SDM012048	181,83
SDM-18	7,5	18	40	1NO+1NC	1	32	SDM018048	204,96
SDM-22	11	22	40	1NO+1NC	1	32	SDM022048	215,56
SDM-32	15	32	50	1NO+1NC	1	16	SDM032048	303,75
SDM-40	18,5	40	60	1NO+1NC	1	16	SDM040048	341,52

4 Kutuplu (4NO) Güç Kontaktörleri - Bobin Devresi: 230V AC

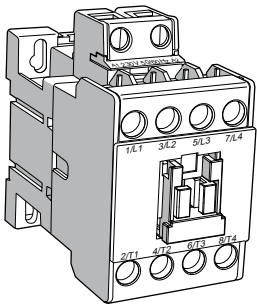

Tip Kodu	Anma Gücü (kW) (400 V da)	Anma Akımı AC-3 (A)	Anma Akımı AC-1 (A)	Yardımcı Kontakt	Min. Sip. Adedi	Koli Adedi	Sipariş Kodu	Birim Fiyatı (₺)
SCF-9	4	9	25	—	1	42	SCF009230	114,76
SCF-12	5,5	12	25	—	1	42	SCF012230	128,55
SCF-18	7,5	18	40	—	1	42	SCF018230	159,94
SCF-22	11	22	40	—	1	42	SCF022230	159,43
SCF-32	15	32	50	—	1	24	SCF032230	228,74
SCF-40	18,5	40	60	—	1	24	SCF040230	277,49
SCF-50	22	50	80	—	1	10	SCF050230	556,55
SCF-65	30	65	100	—	1	10	SCF065230	593,32
SCF-75	37	75	110	—	1	10	SCF075230	698,46
SCF-85	45	85	135	—	1	10	SCF085230	754,19
SCF-100	55	100	160	2NO+2NC	1	1	SCF100230	2.045,57
SCF-125	60	125	160	2NO+2NC	1	1	SCF125230	2.197,10
SCF-150	75	150	210	2NO+2NC	1	1	SCF150230	2.651,67
SCF-180	90	180	230	2NO+2NC	1	1	SCF180230	2.803,19
SCF-250	132	250	260	2NO+2NC	1	1	SCF250230	3.198,84
SCF-330	200	330	400	2NO+2NC	1	2	SCF330230	4.091,15
SCF-400	250	400	500	2NO+2NC	1	2	SCF400230	4.394,20
SCF-630	400	630	1000	2NO+2NC	1	2	SCF630230	7.879,25
SCF-800	450	800	1000	2NO+2NC	1	2	SCF800230	9.882,00

Not: SCF-330 ve üstü için teslim süresi sorunuz.

4 Kutuplu (2NO+2NC) Güç Kontaktörleri - Bobin Devresi: 230V AC

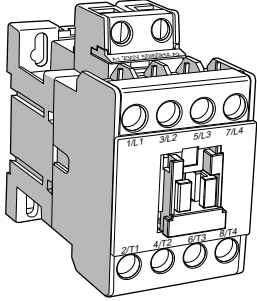

Tip Kodu	Anma Gücü (kW) (400V da)	Anma Akımı AC-3 (A)	Anma Akımı AC-1 (A)	Yardımcı Kontakt	Min. Sip. Adedi	Koli Adedi	Sipariş Kodu	Birim Fiyatı (₺)
SCH-9	4	9	25	—	1	42	SCH009230	124,10
SCH-12	5,5	12	25	—	1	42	SCH012230	137,25
SCH-18	7,5	18	40	—	1	42	SCH018230	157,81
SCH-22	11	22	40	—	1	42	SCH022230	186,48
SCH-32	15	32	50	—	1	24	SCH032230	264,54
SCH-40	18,5	40	60	—	1	24	SCH040230	314,78
SCH-50	22	50	80	—	1	10	SCH050230	599,40
SCH-65	30	65	100	—	1	10	SCH065230	639,36
SCH-75	37	75	110	—	1	10	SCH075230	732,60
SCH-85	45	85	135	—	1	10	SCH085230	799,20

6 Kutuplu Enversör Kontaktörleri - Bobin Devresi: 230V AC

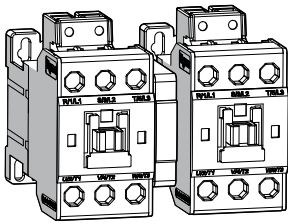

Tip Kodu	Anma Gücü (kW) (400V da)	Anma Akımı AC-3 (A)	Anma Akımı AC-1 (A)	Min. Sip. Adedi	Koli Adedi	Sipariş Kodu	Birim Fiyatı (₺)
SCR-9	4	9	25	1	10	SCR009230	180,94
SCR-12	5,5	12	25	1	10	SCR012230	187,65
SCR-18	7,5	18	40	1	10	SCR018230	308,27
SCR-25	11	25	40	1	10	SCR025230	402,10
SCR-32	15	32	50	1	10	SCR032230	536,13
SCR-40	18,5	40	60	1	10	SCR040230	804,20
SCR-50	22	50	80	1	4	SCR050230	938,23
SCR-65	30	65	100	1	4	SCR065230	1.206,29
SCR-80	37	80	110	1	4	SCR080230	1.273,31
SCR-95	45	95	135	1	4	SCR095230	1.273,31
SCR-100	55	100	160	1	1	SCR100230	2.144,52
SCR-125	60	125	160	1	1	SCR125230	2.573,42
SCR-150	75	150	210	1	1	SCR150230	2.859,36
SCR-180	90	180	230	1	1	SCR180230	4.135,86
SCR-250	132	250	260	1	1	SCR250230	4.595,40
SCR-330	200	330	400	1	1	SCR330230	6.433,56
SCR-400	250	400	500	1	1	SCR400230	6.701,63
SCR-630	400	630	1000	1	1	SCR630230	12.356,52
SCR-800	450	800	1000	1	1	SCR800230	16.594,50

8 Kutuplu Enversör Kontaktörleri - Bobin Devresi: 230V AC

Tip Kodu	Anma Gücü (kW) (400V da)	Anma Akımı AC-3 (A)	Anma Akımı AC-1 (A)	Min. Sip. Adedi	Koli Adedi	Sipariş Kodu	Birim Fiyatı (₺)
SCT-9	4	9	25	1	10	SCT009230	241,26
SCT-12	5,5	12	25	1	10	SCT012230	248,15
SCT-18	7,5	18	40	1	10	SCT018230	344,66
SCT-22	11	22	40	1	10	SCT022230	468,73
SCT-32	15	32	50	1	10	SCT032230	565,23
SCT-40	18,5	40	60	1	10	SCT040230	965,03
SCT-50	22	50	80	1	4	SCT050230	1.171,83
SCT-65	30	65	100	1	4	SCT065230	1.475,12
SCT-75	37	75	110	1	4	SCT075230	1.544,05
SCT-85	45	85	135	1	4	SCT085230	2.895,10
SCT-100	55	100	160	1	1	SCT100230	3.974,40
SCT-125	60	125	160	1	1	SCT125230	5.514,48
SCT-150	75	150	210	1	1	SCT150230	6.203,79
SCT-180	90	180	230	1	1	SCT180230	6.637,80
SCT-250	132	250	260	1	1	SCT250230	7.148,40
SCT-330	200	330	400	1	1	SCT330230	9.190,80
SCT-400	250	400	500	1	1	SCT400230	9.701,40
SCT-630	400	630	1000	1	1	SCT630230	16.594,50
SCT-800	450	800	1000	1	1	SCT800230	20.424,00

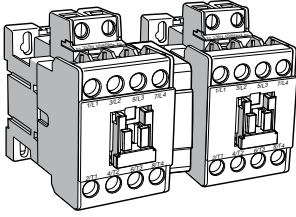

3 Kutuplu Mini Kontaktörler - Bobin Devresi: 230V AC

Tip Kodu	Anma Gücü (kW)	Anma Akımı AC-3 (A)	Anma Termik Akımı Ith (A)	Yardımcı Kontakt	Min. Sip. Adedi	Koli Adedi	Sipariş Kodu	Birim Fiyatı (₺)
SCM-6M	2.2	6	20	1NO	1	80	SCM0610230	79,14
	2.2	6	20	1NC	1	80	SCM0601230	79,14
SCM-9M	4	9	20	1NO	1	80	SCM0910230	82,97
	4	9	20	1NC	1	80	SCM0901230	82,97
SCM-12M	5.5	12	20	1NO	1	80	SCM1210230	85,53
	5.5	12	20	1NC	1	80	SCM1201230	85,53
SCM-16M	7.5	16	20	1NO	1	80	SCM1610230	90,63
	7.5	16	20	1NC	1	80	SCM1601230	90,63

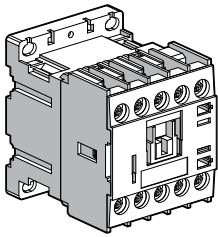

3 Kutuplu Mini Kontaktörler - Bobin Devresi: 24V DC

Tip Kodu	Anma Gücü (kW)	Anma Akımı AC-3 (A)	Anma Termik Akımı Ith (A)	Yardımcı Kontakt	Min. Sip. Adedi	Koli Adedi	Sipariş Kodu	Birim Fiyatı (₺)
SDM-6M	2.2	6	20	1NO	1	80	SDM0610024	123,82
	2.2	6	20	1NC	1	80	SDM0601024	123,82
SDM-9M	4	6	20	1NO	1	80	SDM0910024	128,93
	4	9	20	1NC	1	80	SDM0901024	128,93
SDM-12M	5.5	12	20	1NO	1	80	SDM1210024	131,48
	5.5	12	20	1NC	1	80	SDM1201024	131,48
SDM-16M	7.5	16	20	1NO	1	80	SDM1610024	134,03
	7.5	16	20	1NC	1	80	SDM1601024	134,03

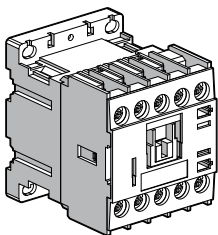

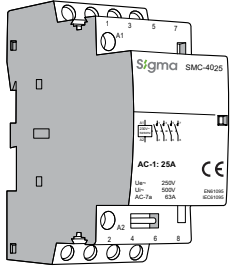

Modüler Kontaktörler

YENİ ÜRÜN

Tip	Anma Akımı (A)	Kutup Sayısı	Kontakt Yapısı	Besleme Gerilimi (V)	Sipariş Kodu	Birim Fiyatı (₺)
SMC-2025	25	2	2 NO	230	SMC-2025-2NO	91,91
SMC-2063	63	2	2 NO	230	SMC-2063-2NO	185,09
SMC-4025	25	4	4 NO	230	SMC-4025-4NO	185,09
SMC-4063	63	4	4 NO	230	SMC-4063-4NO	275,72
SMC-4100	100	4	4 NO	230	SMC-4100-4NO	689,31

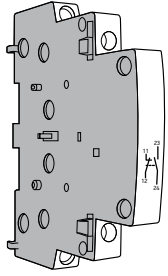

Modüler Kontaktörler için Yardımcı Kontak

YENİ ÜRÜN

Tip	Kontakt Yapısı	Sipariş Kodu	Birim Fiyatı (₺)
SMC-YK	1 NO +1 NC	SMCYK	62,04

Yardımcı Kontak Blokları

Tip Kodu	Birlikte Kullanılacağı Kontaktör	Yardımcı Kontak	Montaj Şekli	Sipariş Kodu	Birim Fiyatı (₺)
SAC-1	SCM-9....SCM-85	1NO+1NC	sol yan	SAC-1S11	22,34
SAC-100	SCM-100....SCM-250	1NO+1NC	sol yan	SAC-1B11	24,25
SAC-2	SCM-9....SCM-85	1NO+1NC	üst	SAC-2S11	29,36
	SCM-9....SCM-85	2NO	üst	SAC-2S20	29,36
SAC-4	SCM-9....SCM-85	2NO+2NC	üst	SAC-4S22	34,47
	SCM-9....SCM-85	3NO+1NC	üst	SAC-4S31	34,47
	SCM-9....SCM-85	1NO+3NC	üst	SAC-4S13	34,47
	SCM-9....SCM-85	4NO	üst	SAC-4S40	34,47
	SCM-9....SCM-85	4NC	üst	SAC-4S04	34,47
SAC-5	SCM-330....SCM-630	2NO+2NC	üst	SAC-5S22	37,02

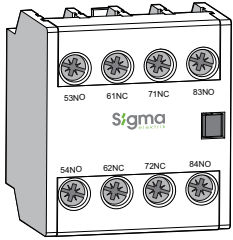

Mini Kontaktörler için Yardımcı Kontak Blokları

Tip Kodu	Yardımcı Kontak	Montaj Şekli	Sipariş Kodu	Birim Fiyatı (₺)
SAC-4M	2NO+2NC	üst	SAC-4M22	52,34
	3NO+1NC	üst	SAC-4M31	52,34
	4NO	üst	SAC-4M40	52,34
	4NC	üst	SAC-4M04	52,34

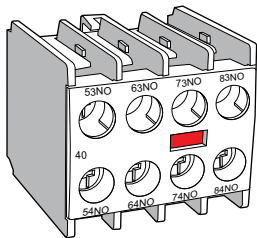

Yedek Bobinler

Tip Kodu	Birlikte Kullanılacağı Kontaktör	Bobin Gerilimi	Sipariş Kodu	Birim Fiyatı (")
SGB-1	SCG-9....SCG-40	24 V AC 50/60 Hz.	SGB1-024AC	28,08
	SCG-9....SCG-40	42 V AC 50/60 Hz.	SGB1-042AC	28,08
	SCG-9....SCG-40	48 V AC 50/60 Hz.	SGB1-048AC	28,08
	SCG-9....SCG-40	110 V AC 50/60 Hz.	SGB1-110AC	28,08
	SCG-9....SCG-40	230 V AC 50/60 Hz.	SGB1-230AC	28,08
	SCG-9....SCG-40	400 V AC 50/60 Hz.	SGB1-400AC	28,08
	SCG-9....SCG-40	415 V AC 50/60 Hz.	SGB1-415AC	28,08
SGB-2	SCG-50....SCG-95	24 V AC 50/60 Hz.	SGB2-024AC	54,89
	SCG-50....SCG-95	42 V AC 50/60 Hz.	SGB2-042AC	54,89
	SCG-50....SCG-95	48 V AC 50/60 Hz.	SGB2-048AC	54,89
	SCG-50....SCG-95	110 V AC 50/60 Hz.	SGB2-110AC	54,89
	SCG-50....SCG-95	230 V AC 50/60 Hz.	SGB2-230AC	54,89
	SCG-50....SCG-95	400 V AC 50/60 Hz.	SGB2-400AC	54,89
	SCG-50....SCG-95	415 V AC 50/60 Hz.	SGB2-415AC	54,89
SYB-1	SCM-9....SCM-40	24 V AC 50/60 Hz.	SYB1-024AC	26,19
	SCM-9....SCM-40	42 V AC 50/60 Hz.	SYB1-042AC	26,19
	SCM-9....SCM-40	48 V AC 50/60 Hz.	SYB1-048AC	26,19
	SCM-9....SCM-40	110 V AC 50/60 Hz.	SYB1-110AC	26,19
	SCM-9....SCM-40	230 V AC 50/60 Hz.	SYB1-230AC	26,19
	SCM-9....SCM-40	400 V AC 50/60 Hz.	SYB1-400AC	26,19
	SCM-9....SCM-40	415 V AC 50/60 Hz.	SYB1-415AC	26,19
SYB-2	SCM-50....SCM-85	24 V AC 50/60 Hz.	SYB2-024AC	52,39
	SCM-50....SCM-85	42 V AC 50/60 Hz.	SYB2-042AC	52,39
	SCM-50....SCM-85	48 V AC 50/60 Hz.	SYB2-048AC	52,39
	SCM-50....SCM-85	110 V AC 50/60 Hz.	SYB2-110AC	52,39
	SCM-50....SCM-85	230 V AC 50/60 Hz.	SYB2-230AC	52,39
	SCM-50....SCM-85	400 V AC 50/60 Hz.	SYB2-400AC	52,39
	SCM-50....SCM-85	415 V AC 50/60 Hz.	SYB2-415AC	52,39
SYB-3	SCM-100....SCM-150	230 V AC 50/60 Hz.	SYB3-230AC	128,21
	SCM-100....SCM-150	400 V AC 50/60 Hz.	SYB3-400AC	128,21
	SCM-100....SCM-150	100-240 V AC / 100-220 V DC	SYB3-0ACDC	574,43
SYB-4	SCM180-SCM250	400 V AC 50/60 Hz.	SYB4-400AC	620,38
SYB-5	SCM330	400 V AC 50/60 Hz.	SYB5-400AC	636,72
SYB-6	SCM400	400 V AC 50/60 Hz.	SYB6-400AC	842,49
SYB-7	SCM630	400 V AC 50/60 Hz.	SYB7-400AC	1.787,10
SYD-1	SDM-9....SDM-40	24 V DC	SYD1-024DC	63,83
	SDM-9....SDM-40	48 V DC	SYD1-048DC	63,83
	SDM-9....SDM-40	60 V DC	SYD1-060DC	63,83
	SDM-9....SDM-40	110 V DC	SYD1-110DC	63,83
SYM-1	SCM-6M ... SCM-16M	24 V AC 50/60 Hz.	SYM1-024AC	24,25
	SCM-6M ... SCM-16M	42 V AC 50/60 Hz.	SYM1-042AC	24,25
	SCM-6M ... SCM-16M	48 V AC 50/60 Hz.	SYM1-048AC	24,25
	SCM-6M ... SCM-16M	110 V AC 50/60 Hz.	SYM1-110AC	24,25
	SCM-6M ... SCM-16M	230 V AC 50/60 Hz.	SYM1-230AC	24,25
SMD-1	SDM-6M ... SDM-16M	24 V DC	SMD1-024DC	52,34
	SDM-6M ... SDM-16M	48 V DC	SMD1-048DC	52,34
	SDM-6M ... SDM-16M	110 V DC	SMD1-110DC	52,34

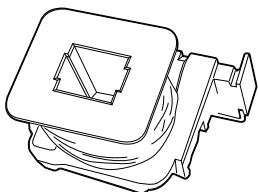
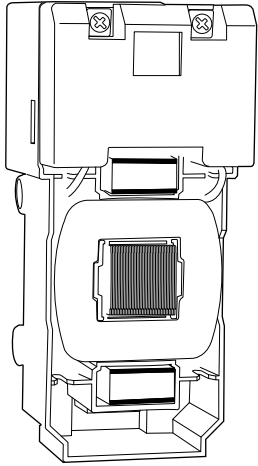
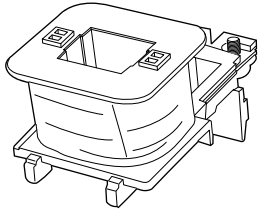
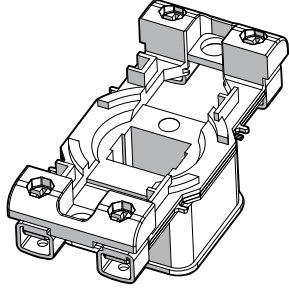

Termik Röleler

Tip Kodu	Anma Akımı In (A)	Termik Ayar Sahası (A)	Birlikte Kullanılacağı Kontaktör	Min. Sip. Adedi	Koli Adedi	Sipariş Kodu	Birim Fiyatı (₺)
STRP-22	0.16	0.1-0.16	SCM-9...SCM-22	1	54	STRP22-016	74,04
	0.25	0.16-0.25	SCM-9...SCM-22	1	54	STRP22-025	74,04
	0.40	0.25-0.40	SCM-9...SCM-22	1	54	STRP22-040	74,04
	0.63	0.40-0.63	SCM-9...SCM-22	1	54	STRP22-063	74,04
	1	0.63-1	SCM-9...SCM-22	1	54	STRP22-1	74,04
	1.6	1-1.6	SCM-9...SCM-22	1	54	STRP22-1.6	74,04
	2.5	1.6-2.5	SCM-9...SCM-22	1	54	STRP22-2.5	74,04
	4	2.5-4	SCM-9...SCM-22	1	54	STRP22-4	74,04
	6	4-6	SCM-9...SCM-22	1	54	STRP22-6	74,04
	8	5-8	SCM-9...SCM-22	1	54	STRP22-8	74,04
	10	7-10	SCM-9...SCM-22	1	54	STRP22-10	74,04
	13	9-13	SCM-9...SCM-22	1	54	STRP22-13	74,04
	18	12-18	SCM-9...SCM-22	1	54	STRP22-18	74,04
	22	16-22	SCM-9...SCM-22	1	54	STRP22-22	74,04
STRP-40	26	18-26	SCM-32, SCM-40	1	36	STRP40-26	103,40
	36	24-36	SCM-32, SCM-40	1	36	STRP40-36	103,40
	40	28-40	SCM-32, SCM-40	1	36	STRP40-40	103,40
STRP-85	50	34-50	SCM-50...SCM-85	1	24	STRP85-50	151,65
	65	45-65	SCM-50...SCM-85	1	24	STRP85-65	151,65
	75	54-75	SCM-50...SCM-85	1	24	STRP85-75	151,65
	85	63-85	SCM-50...SCM-85	1	24	STRP85-85	151,65
STRP-100	100	65-100	SCM-100...SCM-125	1	1	STRP100-100	279,86
	125	85-125	SCM-100...SCM-125	1	1	STRP100-125	279,86
STRP-150	150	100-150	SCM-150	1	1	STRP150-150	323,98
STRP-220	180	120-180	SCM-250	1	2	STRP220-180	834,07
	240	160-240	SCM-251	1	2	STRP220-240	834,07

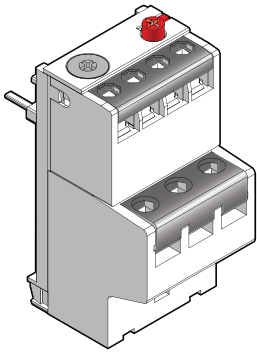

Mini Kontaktörler İçin Termik Röleler

Tip Kodu	Anma Akımı In (A)	Termik Ayar Sahası (A)	Min. Sip. Adedi	Koli Adedi	Sipariş Kodu	Birim Fiyatı (₺)
STRM-16	0.16	0.1-0.16	1	80	STRM16-016	81,21
	0.25	0.16-0.25	1	80	STRM16-025	81,21
	0.40	0.25-0.40	1	80	STRM16-040	81,21
	0.63	0.40-0.63	1	80	STRM16-063	81,21
	1	0.63-1	1	80	STRM16-1	81,21
	1.6	1-1.6	1	80	STRM16-1.6	81,21
	2.5	1.6-2.5	1	80	STRM16-2.5	81,21
	4	2.5-4	1	80	STRM16-4	81,21
	6	4-6	1	80	STRM16-6	81,21
	9	6-9	1	80	STRM16-9	81,21
	13	9-13	1	80	STRM16-13	81,21
	16	12-16	1	80	STRM16-16	81,21

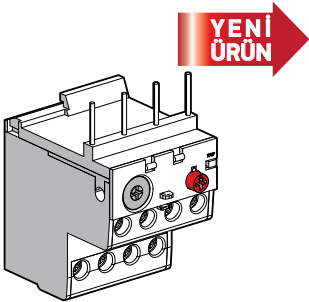

Not: Yeni ürünler için teslim süresi isteyiniz.

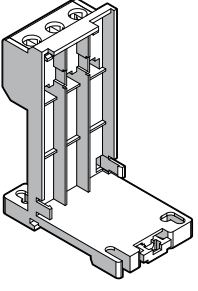

Termik Röle Ray Montaj Adaptörü

Tip Kodu	Birlikte Kullanılacağı Termik Röle	Sipariş Kodu	Birim Fiyatı (₺)
SDR-22	STRP-22	SDR-22	27,87
SDR-40	STRP-40	SDR-40	32,27
SDR-85	STRP-85	SDR-85	46,94

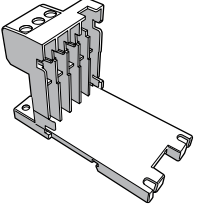

Mini Termik Röle Ray Montaj Adaptörü

Tip Kodu	Birlikte Kullanılacağı Termik Röle	Sipariş Kodu	Birim Fiyatı (₺)
SDR-16	STRM-16	SDR-16	27,87



Mevlana - KONYA

YENİ
ÜRÜN

Simit Tip Akım Transformatörleri

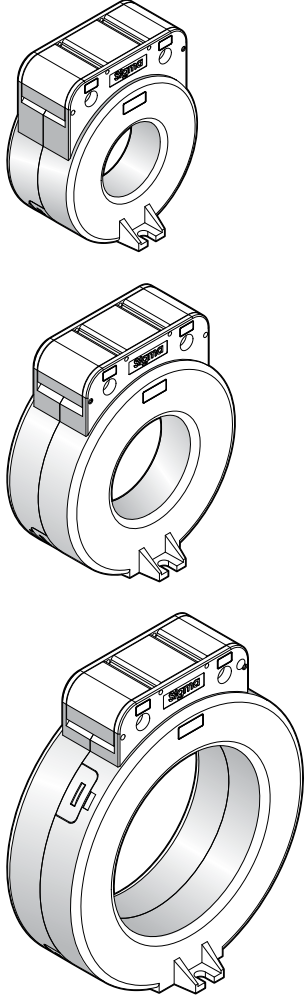

Tip Kodu	Primer Akımı (A)	Anma Gücü (VA)	Sınıfı (cl)	Bara Ölçüsü (mm)	Min. Sip. Adedi	Koli Adedi	Sipariş Kodu	Birim Fiyatı (₺)
SMT30	50	1,5	3	30	3		SMT0300050301	46,38
	60	2,5	3	30	3		SMT0300060302	46,97
	75	2,5	3	30	3		SMT0300075302	47,56
	100	2,5	3	30	3		SMT0300100302	42,84
	125	2,5	3	30	3		SMT0300125302	43,43
	150	2,5	3	30	3		SMT0300150302	44,61
	200	5	1	30	3		SMT0300200105	47,07
	250	5	0,5	30	3		SMT0300250505	43,53
	300	5	0,5	30	3		SMT0300300505	46,28
SMT40	100	2,5	3	40	3		SMT0400100302	62,20
	150	2,5	3	40	3		SMT0400150302	63,97
	200	2,5	1	40	3		SMT0400200102	53,95
	400	5	0,5	40	3		SMT0400400505	51,29
	500	5	0,5	40	3		SMT0400500505	57,19
	600	5	0,5	40	3		SMT0400600505	60,43
SMT70	800	5	0,5	70	3		SMT0700800505	72,82
	1000	10	0,5	70	3		SMT0701000510	75,96
	1200	10	0,5	70	3		SMT0701200510	80,87
	1250	10	0,5	70	3		SMT0701250510	82,54
	1500	10	0,5	70	3		SMT0701500510	90,40
SMT100	800	5	0,5	100	3		SMT1000800505	93,94
	1000	5	0,5	100	3		SMT1001000505	101,61
	1250	10	0,5	100	3		SMT1001250510	111,34
	1600	15	0,5	100	3		SMT1001600515	125,49
	2000	15	0,5	100	3		SMT1002000515	144,06
	2500	15	0,5	100	3		SMT1002500515	168,23

Not: Teslim süresi isteyiniz.

Mühürlü Tip Mini Akım Transformatörleri

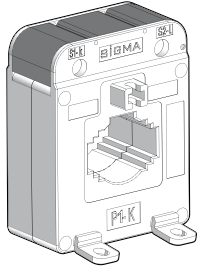
YENİ
ÜRÜN

Tip Kodu	Primer Akımı (A)	Anma Gücü (VA)	Sınıfı (cl)	Bara Ölçüsü (mm)	Min. Sip. Adedi	Koli Adedi	Sipariş Kodu	Birim Fiyatı (₺)
S30ML	250	10	0,5	30X10	3	51	MM3002500510	98,37
	300	10	0,5	30X10	3	51	MM3003000510	98,37
	400	10	0,5	30X10	3	51	MM3004000510	98,37
	500	10	0,5	30X10	3	51	MM3005000510	94,45
	600	10	0,5	30X10	3	51	MM3006000510	93,02

Not: Teslim süresi isteyiniz.

Mini Akım Transformatörleri - cl: 0.5

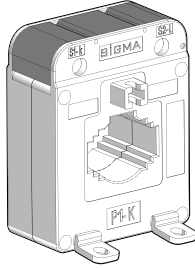
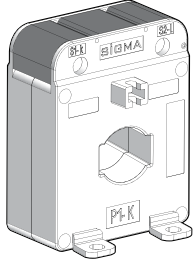

Tip Kodu	Primer Akımı (A)	Anma Gücü (VA)	Sınıfı (cl)	Bara Ölçüsü (mm)	Min. Sip. Adedi	Koli Adedi	Sipariş Kodu	Birim Fiyatı (₺)
S20M	50	1,5	3	20x10	3	51	SM2000503001	75,87
	60	2,5	3	20x10	3	51	SM2000503002	75,87
	75	2,5	1	20x10	3	51	SM2000751002	73,42
	100	2,5	1	20x10	3	51	SM2001001002	75,87
	125	2,5	1	20x10	3	51	SM2001251002	73,42
	150	2,5	0,5	20x10	3	51	SM2001500502	73,42
	200	5	0,5	20x10	3	51	SM2002000503	73,42
	150	5	1	20x10	3	51	SM2001501005	75,87
	200	5	1	20x10	3	51	SM2002001005	74,64
S30ML	150	2,5	0,5	30X10	3	51	SM3001500502	69,75
	200	2,5	0,5	30X10	3	51	SM3002000502	67,30
	200	5	0,5	30X10	3	51	SM3002000505	73,42
	250	10	0,5	30X10	3	51	SM3002500510	79,54
	300	10	0,5	30X10	3	51	SM3003000510	79,54
	400	10	0,5	30X10	3	51	SM3004000510	79,54
	500	10	0,5	30X10	3	51	SM3005000510	75,87
	600	10	0,5	30X10	3	51	SM3006000510	74,64
S30M	150	5	1	30X10	3	51	SM3001501005	73,42
	200	5	1	30X10	3	51	SM3002001005	72,19
	250	5	1	30X10	3	51	SM3002501005	72,19
	300	5	1	30X10	3	51	SM3003001005	69,75
	400	5	1	30X10	3	51	SM3004001005	75,87
	500	5	1	30X10	3	51	SM3005001005	72,19
	600	5	1	30X10	3	51	SM3006001005	70,97

Açılabilir Tip Akım Transformatörleri

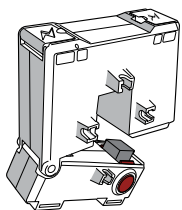
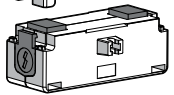
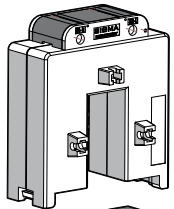

YENİ ÜRÜN

YENİ ÜRÜN

Tip Kodu	Primer Akımı (A)	Anma Gücü (VA)	Sınıfı (cl)	Bara Ölçüsü (mm)	Min. Sip. Adedi	Koli Adedi	Sipariş Kodu	Birim Fiyatı (₺)
S30A	200	1,5	1	30X10	3	18	SA3002001001	712,80
	250	2,5	1	30X10	3	18	SA3002501002	772,20
	300	2,5	1	30X10	3	18	SA3003001002	831,60
	400	3,75	1	30X10	3	18	SA3004001003	891,00
S60A	400	3,75	1	60x30	3	18	SA6004001003	950,40
	500	5	1	60x30	3	18	SA6005000505	962,28
	600	5	0,5	60x30	3	18	SA6006000505	974,16
	800	7,5	0,5	60x30	3	18	SA6008000507	986,04
	1000	10	0,5	60x30	3	18	SA6010000510	1.009,80
S120A	1200	10	0,5	30X10	3	18	SA12012000510	1.188,00
	1600	10	0,5	30X10	3	18	SA12016000510	1.306,80
	2000	15	0,5	30X10	3	18	SA12020000515	1.425,60
	2500	15	0,5	30X10	3	18	SA12025000515	1.544,40
	3000	15	0,5	30X10	3	18	SA12030000515	1.663,20
	4000	15	0,5	30X10	3	18	SA12040000515	1.782,00

Not: Yeni ürünler için teslim süresi isteyiniz.

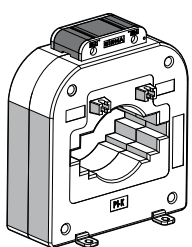
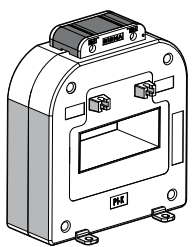
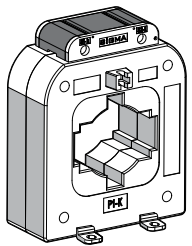
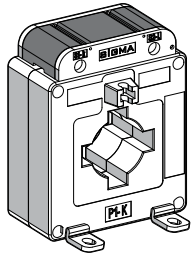
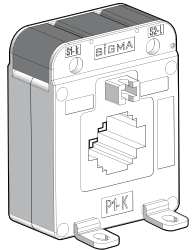
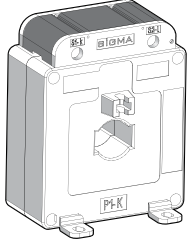
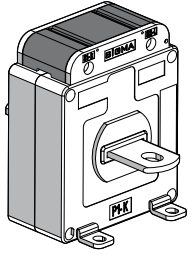

Akım Transformatörleri - cl: 0.5

Tip Kodu	Primer Akımı (A)	Anma Gücü (VA)	Sınıfı (cl)	Bara Ölçüsü (mm)	Min. Sip. Adedi	Koli Adedi	Sipariş Kodu	Birim Fiyatı (₺)
S25B	20	10	0,5	kendinden baralı	3	24	SS2500200510	118,15
	25	10	0,5	kendinden baralı	3	24	SS2500250510	118,15
	30	10	0,5	kendinden baralı	3	24	SS2500300510	118,15
	40	10	0,5	kendinden baralı	3	24	SS2500400510	115,37
	50	10	0,5	kendinden baralı	3	24	SS2500500510	115,37
	60	10	0,5	kendinden baralı	3	24	SS2500600510	115,37
	75	10	0,5	kendinden baralı	3	24	SS2500750510	115,37
	100	10	0,5	kendinden baralı	3	24	SS2501000510	115,37
	125	10	0,5	kendinden baralı	3	24	SS2501250510	115,37
	150	10	0,5	kendinden baralı	3	24	SS2501500510	119,54
S20	100	5	0,5	20X10	3	30	SS2001000505	204,32
	125	5	0,5	20X10	3	30	SS2001250505	204,32
	150	10	0,5	20X10	3	30	SS2001500510	208,49
S30	150	5	0,5	30 X 10	3	42	SS3001500505	111,20
	150	10	0,5	30 X 10	3	30	SS3001500510	208,49
	200	10	0,5	30 X 10	3	30	SS3002000510	94,22
	250	10	0,5	30 X 10	3	42	SS3002500510	88,10
	300	10	0,5	30 X 10	3	42	SS3003000510	80,76
S40	400	10	0,5	30 X 10	3	42	SS3004000510	80,76
	300	10	0,5	40 X 10	3	42	SS4003000510	84,43
	400	10	0,5	40 X 10	3	42	SS4004000510	80,76
	500	10	0,5	40 X 10	3	42	SS4005000510	84,43
S50	600	10	0,5	40 X 10	3	42	SS4006000510	86,88
	500	10	0,5	50 X 10	3	42	SS5005000510	89,33
	600	10	0,5	50 X 10	3	42	SS5006000510	94,22
	750	10	0,5	50 X 10	3	42	SS5007500510	97,89
	800	15	0,5	50 X 10	3	42	SS5008000515	97,89
S60	1000	15	0,5	50 X 10	3	42	SS5001000515	101,56
	750	15	0,5	60 X 10	3	36	SS6007500515	112,57
	800	15	0,5	60 X 10	3	36	SS6008000515	112,57
S80	1000	15	0,5	60 X 10	3	36	SS6001000515	116,25
	750	10	0,5	80 X 10	3	18	SS8007500510	124,81
	800	10	0,5	80 X 10	3	18	SS8008000510	124,81
	1000	15	0,5	80 X 10	3	18	SS8010000515	132,15
	1200	15	0,5	80 X 10	3	18	SS8012000515	134,60
	1250	15	0,5	80 X 10	3	18	SS8012500515	141,94
S100	1500	15	0,5	80 X 10	3	18	SS8015000515	144,39
	1200	15	0,5	100 X 10	3	18	SS1001200515	134,60
	1250	15	0,5	100 X 10	3	18	SS1001250515	134,60
	1500	15	0,5	100 X 10	3	18	SS1001500515	144,39
	1600	15	0,5	100 X 10	3	18	SS1001600515	146,84
	2000	15	0,5	100 X 10	3	18	SS1002000515	149,28
	2000	30	0,5	100 X 10	3	18	SS1002000530	184,77
2500	15	0,5	100 X 10	3	18	SS1002500515	205,57	
2500	30	0,5	100 X 10	3	18	SS1002500530	220,26	
3000	30	0,5	100 X 10	3	18	SS1003000530	225,15	

Akım Transformatörleri - cl: 0.5

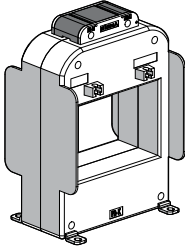
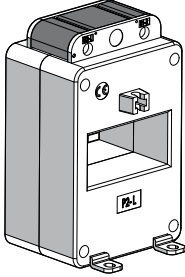
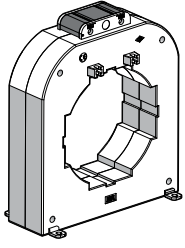

Tip Kodu	Primer Akımı (A)	Anma Gücü (VA)	Sınıfı (cl)	Bara Ölçüsü (mm)	Min. Sip. Adedi	Koli Adedi	Sipariş Kodu	Birim Fiyatı (₺)
S125	2000	15	0,5	3x (125 X 10)	3	12	SS1252000515	211,69
	2500	15	0,5	3x (125 X 10)	3	12	SS1252500515	225,15
	3000	30	0,5	3x (125 X 10)	3	12	SS1253000530	231,27
	4000	30	0,5	3x (125 X 10)	3	12	SS1254000530	264,31
	5000	30	0,5	3x (125 X 10)	3	12	SS1255000530	297,34
S60D (dar tip)	600	5	0,5	60X10	3	18	SD6006000505	140,72
	750	7,5	0,5	60X10	3	18	SD6007500507	147,55
	1000	10	0,5	60X10	3	18	SD6010000510	155,75
	1200	15	0,5	60X10	3	18	SD6012000515	161,21
	1250	15	0,5	60X10	3	18	SD6012500515	161,21
	1600	15	0,5	60X10	3	18	SD6016000515	184,44
S100D (dar tip)	600	5	0,5	4x(100x10)	3	12	SD1006000505	162,58
	800	7,5	0,5	4x(100x10)	3	12	SD1008000507	157,85
	1000	10	0,5	4x(100x10)	3	12	SD1001000510	184,77
	1200	15	0,5	4x(100x10)	3	12	SD1001200515	205,57
	1250	15	0,5	4x(100x10)	3	12	SD1001250515	205,57
	1600	15	0,5	4x(100x10)	3	12	SD1001600515	217,81
	2000	15	0,5	4x(100x10)	3	12	SD1002000515	227,60
	2500	15	0,5	4x(100x10)	3	12	SD1002500515	237,39
	3000	30	0,5	4x(100x10)	3	12	SD1003000530	277,77
	4000	30	0,5	4x(100x10)	3	12	SD1004000530	330,38

Mühürlü Tip Akım Transformatörleri - cl: 0.5

YENİ ÜRÜN

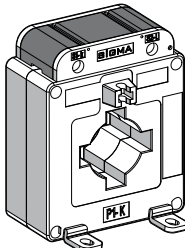
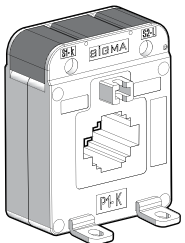
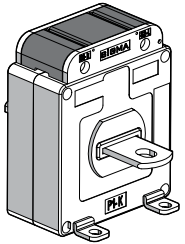

Tip Kodu	Primer Akımı (A)	Anma Gücü (VA)	Sınıfı (cl)	Bara Ölçüsü (mm)	Min. Sip. Adedi	Koli Adedi	Sipariş Kodu	Birim Fiyatı (₺)
S25B	20	10	0,5	kendinden baralı	3	24	MS2500200510	121,14
	25	10	0,5	kendinden baralı	3	24	MS2500250510	121,14
	30	10	0,5	kendinden baralı	3	24	MS2500300510	121,14
	40	10	0,5	kendinden baralı	3	24	MS2500400510	118,69
	50	10	0,5	kendinden baralı	3	24	MS2500500510	118,69
	60	10	0,5	kendinden baralı	3	24	MS2500600510	118,69
	75	10	0,5	kendinden baralı	3	24	MS2500750510	118,69
	100	10	0,5	kendinden baralı	3	24	MS2501000510	118,69
	125	10	0,5	kendinden baralı	3	24	MS2501250510	118,69
	150	10	0,5	kendinden baralı	3	24	MS2501500510	121,14
S30	150	10	0,5	30 X 10	3	30	MS3001500510	226,20
	200	10	0,5	30 X 10	3	30	MS3002000510	116,25
	250	10	0,5	30 X 10	3	42	MS3002500510	104,01
	300	10	0,5	30 X 10	3	42	MS3003000510	99,11
	400	10	0,5	30 X 10	3	42	MS3004000510	99,11
S40	300	10	0,5	40 X 10	3	42	MS4003000510	102,79
	400	10	0,5	40 X 10	3	42	MS4004000510	99,11
	500	10	0,5	40 X 10	3	42	MS4005000510	100,34
	600	10	0,5	40 X 10	3	42	MS4006000510	101,56

YENİ
ÜRÜN

Mühürlü Tip Akım Transformatörleri - cl: 0.5

Tip Kodu	Primer Akımı (A)	Anma Gücü (VA)	Sınıfı (cl)	Bara Ölçüsü (mm)	Min. Sip. Adedi	Koli Adedi	Sipariş Kodu	Birim Fiyatı (₺)
S60	750	15	0,5	60 X 20	3	36	MS6007500515	134,60
	800	15	0,5	60 X 20	3	36	MS6008000515	134,60
	1000	15	0,5	60 X 20	3	36	MS6001000515	135,82
S100	1200	15	0,5	100x10	3	18	MS1001200515	152,96
	1250	15	0,5	100x10	3	18	MS1001250515	152,96
	1500	15	0,5	100x10	3	18	MS1001500515	162,74
	1600	15	0,5	100x10	3	18	MS1001600515	168,86
S125	2000	15	0,5	3x (125X10)	3	12	MS1252000515	241,06
	2500	15	0,5	3x (125X10)	3	12	MS1252500515	250,85
	3000	30	0,5	3x (125X10)	3	12	MS1253000530	263,08
	4000	30	0,5	3x (125X10)	3	12	MS1254000530	287,56
	5000	30	0,5	3x (125X10)	3	12	MS1255000530	318,15

Not: Teslim süresi isteyiniz.

Akım Transformatörleri - cl: 1

Tip Kodu	Primer Akımı (A)	Anma Gücü (VA)	Sınıfı (cl)	Bara Ölçüsü (mm)	Min. Sip. Adedi	Koli Adedi	Sipariş Kodu	Birim Fiyatı (₺)
S30	100	5	1	30x10	3	42	SS3001001005	106,46
	150	5	1	30x10	3	42	SS3001501005	79,54
	200	5	1	30x10	3	42	SS3002001005	84,65
	250	5	1	30x10	3	42	SS3002501005	69,80
	300	5	1	30x10	3	42	SS3003001005	66,83
	400	5	1	30x10	3	42	SS3004001005	63,86
S40	400	5	1	40x10	3	42	SS4004001005	66,83
	500	5	1	40x10	3	42	SS4005001005	66,83
	600	5	1	40x10	3	42	SS4006001005	64,15

Akım Transformatörleri - cl: 3

Tip Kodu	Primer Akımı (A)	Anma Gücü (VA)	Sınıfı (cl)	Bara Ölçüsü (mm)	Min. Sip. Adedi	Koli Adedi	Sipariş Kodu	Birim Fiyatı (₺)
S30	50	2,5	3	30x10	3	42	SS300503002	64,15
	60	2,5	3	30x10	3	42	SS300603002	64,15
	75	2,5	3	30x10	3	42	SS300753002	64,15

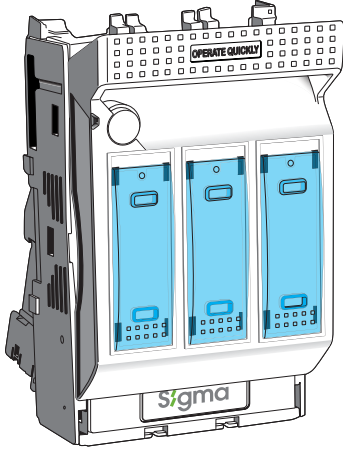

Yatay Tip Yük Ayırıcıları

Tip Kodu	Anma Akımı In (A)	Boy	Min. Sipariş Adedi	Koli Adedi	Sipariş Kodu	Birim Fiyatı (₺)
SFH-160	160	00 (buşonsuz)	1	9	SFH160	198,04
SFH-250	250	1 (buşonsuz)	1	3	SFH250	424,38
SFH-400	400	2 (buşonsuz)	1	1	SFH400	565,83

NH Bıçaklı Sigorta (steatit gövde)

Boy	Anma Akımı In (A)	Kesme Kap. (kA)	Min. Sipariş Adedi	Koli Adedi	Sipariş Kodu	Birim Fiyatı (₺)
NHC00	6	120	3	180	SNH00006	20,36
	10	120	3	180	SNH00010	20,36
	16	120	3	180	SNH00016	20,36
	20	120	3	180	SNH00020	20,36
	25	120	3	180	SNH00025	20,36
	32	120	3	180	SNH00032	20,36
	40	120	3	180	SNH00040	20,36
	50	120	3	180	SNH00050	20,36
	63	120	3	180	SNH00063	20,36
	80	120	3	180	SNH00080	20,36
NH00	100	120	3	180	SNH00100	20,36
	125	120	3	96	SNH00125	22,66
NH00	160	120	3	96	SNH00160	22,66
	125	120	3	36	SNH10125	47,50
NH1	160	120	3	36	SNH10160	47,50
	200	120	3	36	SNH10200	47,50
	250	120	3	36	SNH10250	47,50
NH2	200	120	3	24	SNH20200	70,56
	250	120	3	24	SNH20250	70,56
	315	120	3	24	SNH20315	70,56
	400	120	3	24	SNH20400	70,56

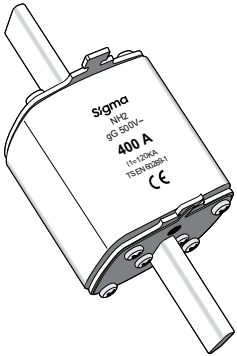

NH Bıçaklı Sigorta Altlığı

Boy	Anma Akımı In (A)	Gövde	Min. Sipariş Adedi	Koli Adedi	Sipariş Kodu	Birim Fiyatı (₺)
NH00	160	Termoplastik	5	60	SNB00	23,75
NH1	250	BMC	5	60	SNB01	66,49
NH2	400	BMC	5	60	SNB02	108,56

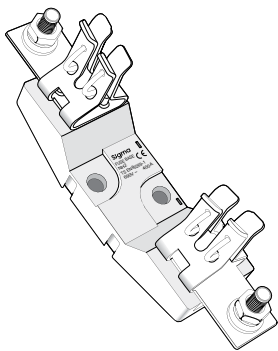

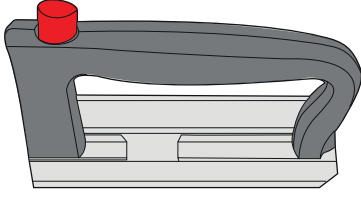

NH Sigorta Ellięi

Tip	Anma Gerilimi	Sipariř Kodu	Birim Fiyatı (¸)
SNHE	1000	SNHE	44,10

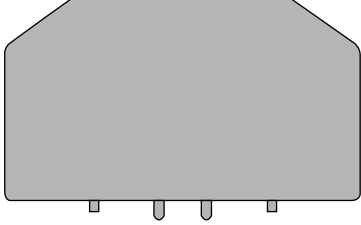

NH Sigorta Altlık Seperatr

Boy	Sipariř Kodu	Birim Fiyatı (¸)
NH00	SNBS	4,07

Not: 3 adet NH00 altlıęın birarada kullanılması durumunda fazlar arası yalıtım amacı ile kullanılır.



Kızıl Kule - ANTALYA

Ledli Ray Tipi Sinyal Lambaları



Renk	Anma Çalışma Gerilimi	Min. Sipariş Adedi	Koli Adedi	Sipariş Kodu	Birim Fiyatı (₺)
Mavi	220 V AC	12	120	SSL-B220A	17,00
	24 V AC	12	120	SSL-B024A	17,00
	24 V DC	12	120	SSL-B024D	17,00
Kırmızı	220 V AC	12	120	SSL-R220A	17,00
	24 V AC	12	120	SSL-R024A	17,00
	24 V DC	12	120	SSL-R024D	17,00
Yeşil	220 V AC	12	120	SSL-G220A	17,00
	24 V AC	12	120	SSL-G024A	17,00
	24 V DC	12	120	SSL-G024D	17,00
Sarı	220 V AC	12	120	SSL-Y220A	17,00
	24 V AC	12	120	SSL-Y024A	17,00
	24 V DC	12	120	SSL-Y024D	17,00

Ledli Sinyal Lambaları

YENİ ÜRÜN

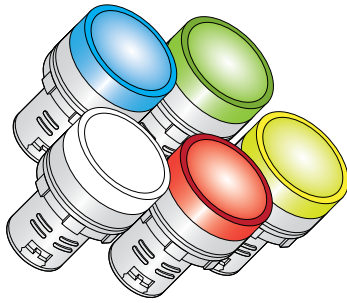

Tip Kodu	Anma Gerilimi (V)	Boyut (mm)	Renk	Koli Adedi	Sipariş Kodu	Birim Fiyatı (₺)
SL-22-22DS	220 V AC	22	kırmızı	10	SL22-220DSR	5,39
			yeşil	10	SL22-220DSG	5,39
			sarı	10	SL22-220DSY	5,39
			mavi	10	SL22-220DSB	5,39
			beyaz	10	SL22-220DSW	5,39
			kırmızı	10	SL22-024DSR	5,39
	yeşil		10	SL22-024DSG	5,39	
	sarı		10	SL22-024DSY	5,39	
	mavi		10	SL22-024DSB	5,39	
	beyaz		10	SL22-024DSW	5,39	

Not: Teslim süresi isteyiniz.

Voltmetre Göstergeli Ledli Sinyal Lambaları

YENİ ÜRÜN

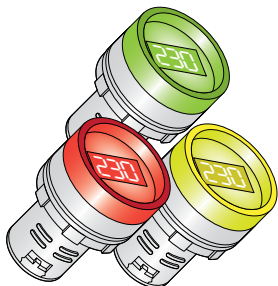

Tip Kodu	Anma Gerilimi (V)	Boyut (mm)	Renk	Koli Adedi	Sipariş Kodu	Birim Fiyatı (₺)
SL-22-22VM	12-500 V AC	22	kırmızı	10	SL22-22VMR	21,58
			yeşil	10	SL22-22VMG	21,58
			sarı	10	SL22-22VMY	21,58

Not: Teslim süresi isteyiniz.

Silindirik (kartuş) Sigortalar

Tip	Anma Akımı (A)	Kartuş (mm)	Min. Sip. Adedi	Koli Adedi	Sipariş Kodu	Birim Fiyatı (₺)
gG tip sigortalar (kabloların ve elektrik devrelerin aşırı yük ve kısa devrelere karşı genel amaçlı korunması)	2	10x38	10	2000	SFLG02	3,08
	4	10x38	10	2000	SFLG04	3,08
	6	10x38	10	2000	SFLG06	3,08
	10	10x38	10	2000	SFLG10	3,08
	16	10x38	10	2000	SFLG16	3,08
	20	10x38	10	2000	SFLG20	3,08
	25	10x38	10	2000	SFLG25	3,08
	32	10x38	10	2000	SFLG32	3,08
	40	14x51	10	2000	SFNG040	5,60
	50	14x51	10	2000	SFNG050	5,60
	63	22x58	10	2000	SFMG063	9,80
	80	22x58	10	2000	SFMG080	9,80
	100	22x58	10	2000	SFMG100	9,80
aM tip sigortalar (Motor Devrelerinin kısa devrelere karşı korunması)	2	10x38	10	2000	SFLM02	4,90
	4	10x38	10	2000	SFLM04	4,90
	6	10x38	10	2000	SFLM06	4,90
	10	10x38	10	2000	SFLM10	4,90
	16	10x38	10	2000	SFLM16	4,90
	20	10x38	10	2000	SFLM20	4,90
	25	10x38	10	2000	SFLM25	4,90
	32	10x38	10	2000	SFLM32	4,90
aR tip yüksek hızlı sigortalar (UPS, yumuşak yol verici, invertör, konvertör, AC/DC sürücüler gibi cihazların güç yarı-iletken devrelerinin kısa devrelere karşı korunması)	2	10x38	10	2000	SFLR02	11,20
	4	10x38	10	2000	SFLR04	11,20
	6	10x38	10	2000	SFLR06	11,20
	10	10x38	10	2000	SFLR10	11,20
	16	10x38	10	2000	SFLR16	11,20
	20	10x38	10	2000	SFLR20	11,20
	25	10x38	10	2000	SFLR25	11,20
32	10x38	10	2000	SFLR32	11,20	

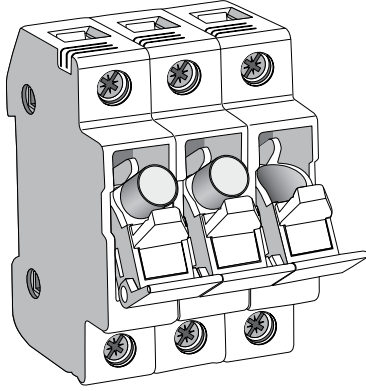

Silindirik (kartuş) Sigorta Yuvaları

Tip	Anma Akımı (A)	Kutup Sayısı	Kartuş (mm)	Min. Sip. Adedi	Koli Adedi	Sipariş Kodu	Birim Fiyatı (₺)
SFH032	32	1	10x38	12	144	SFH132	14,90
	32	1P+N	10x38	6	72	SFH232	29,16
	32	3	10x38	4	48	SFH332	44,06
SFH050	50	1	14x51	1	50	SFH1050	37,79
	50	1P+N	14x51	1	50	SFH2050	75,58
	50	3	14x51	1	50	SFH3050	111,97
SFH100	100	1	22x58	1	60	SFH1100	90,98
	100	1P+N	22x58	1	60	SFH2100	181,96
	100	3	22x58	1	60	SFH3100	237,95

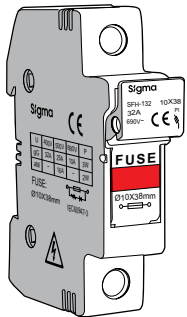

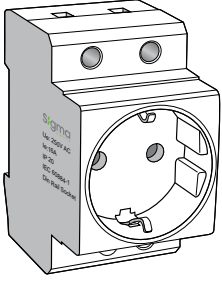

Ray Tipi Topraklı Pano Prizi

Özellikler	Minimum Sip. Adedi	Koli Adedi	Sipariş Kodu	Birim Fiyatı (₺)
16 A 230 V topraklı priz	5	50	SPP-16T	24,49

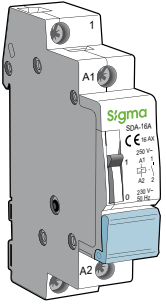

Darbe Akım Anahtarı

Özellikler	Minimum Sip. Adedi	Sipariş Kodu	Birim Fiyatı (₺)
16 A 230 V 1NO	12	SDA-16A	69,28

Yük Ayırıcı anahtarlar (Koruma yapmaz)

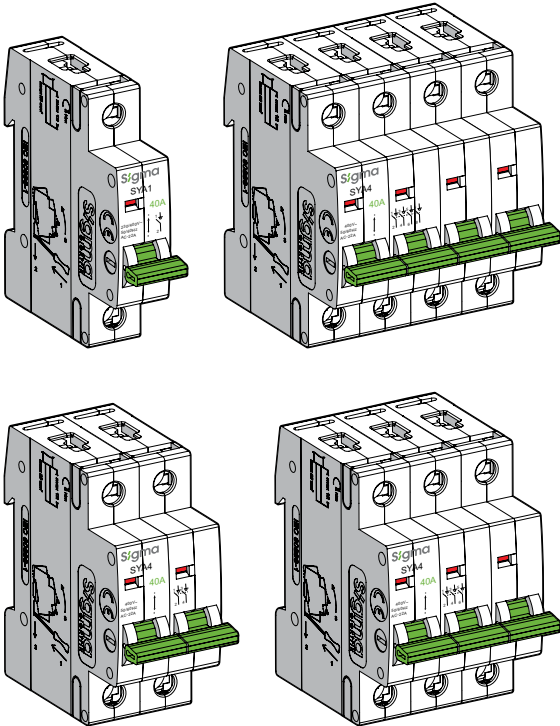

Kutup Sayısı	Anma Akımı In (A)	Minimum Sip. Adedi	Koli Adedi	Sipariş Kodu	Birim Fiyatı (₺)
1P	40	12	240	SYA1040	19,87
	63	12	240	SYA1063	21,11
	80	12	240	SYA1080	27,32
	100	12	240	SYA1100	28,57
	125	12	240	SYA1125	31,05
2P	40	6	120	SYA2040	39,74
	63	6	120	SYA2063	42,23
	80	6	120	SYA2080	55,89
	100	6	120	SYA2100	57,13
	125	6	120	SYA2125	62,10
3P	40	4	80	SYA3040	59,62
	63	4	80	SYA3063	63,34
	80	4	80	SYA3080	81,97
	100	4	80	SYA3100	84,46
	125	4	80	SYA3125	93,15
4P	40	3	60	SYA4040	79,49
	63	3	60	SYA4063	84,46
	80	3	60	SYA4080	109,30
	100	3	60	SYA4100	111,78
	125	3	60	SYA4125	124,20

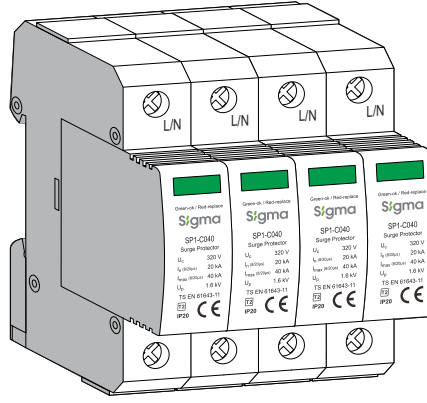

**YENİ
ÜRÜN**

Alçak Gerilim Parafudrları

Tip	Tanım	Kutup Sayısı	Uc (V) AC	I _{max} (kA)	I _n (kA)	U _p (kV)	Sipariş Kodu	Birim Fiyatı (₺)
SP1-B100	Tip 1 B sınıfı sayaç öncesi kullanım	1	255	50 (10/350μs)	100	2	SP1-B100	432,00
SP4-B100	Tip 1 B sınıfı sayaç öncesi kullanım	4	255	50 (10/350μs)	100	2	SP4-B100	1.728,00
SP4-BC050	Tip 1+Tip 2 B-C sınıfı sayaç öncesi kullanım	4	385	50 (8/20μs)	50	<1,6	SP4-BC50	1.955,00
SP1-C040	Tip 2 C sınıfı Sayaç sonrası kullanım	1	275	40 (8/20μs)	20	1,6	SP1-C040	118,13
SP2-C040	Tip 2 C sınıfı Sayaç sonrası kullanım	2	275	40 (8/20μs)	20	1,6	SP2-C040	236,25
SP3-C040	Tip 2 C sınıfı Sayaç sonrası kullanım	3	275	40 (8/20μs)	20	1,6	SP3-C040	354,38
SP4-C040	Tip 2 C sınıfı Sayaç sonrası kullanım	4	275	40 (8/20μs)	20	1,6	SP4-C040	472,50
SP1-D005	Tip 3 D sınıfı sayaç sonrası kullanım	1	275	5 (8/20μs)	3	1,6	SP1-D005	91,88
	C Tipi parafudr için yedek kartuş	1	275	40 (8/20μs)	20	1,6	SP1-C040K	81,25

Not: AG Parafudrlar B tipi hariç hata sinyal kontağı ile birlikte sevk edilir.



Balıklı göl - ŞANLIURFA

0 -1 Açma - Kapama Şalterleri

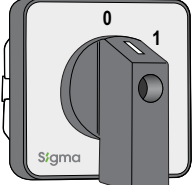

Tip Kodu	Kutup Sayısı	Sürekli Çalışma Akımı (Ith) A	Sipariş Kodu	Birim Fiyatı (")
SPA1	1	10	SPA1-10	43,85
	1	16	SPA1-16	45,27
	1	20	SPA1-20	48,10
	1	25	SPA1-25	66,49
	1	32	SPA1-32	104,78
	1	63	SPA1-63	133,60
SPA3	3	10	SPA3-10	52,39
	3	16	SPA3-16	52,34
	3	20	SPA3-20	55,17
	3	25	SPA3-25	80,63
	3	32	SPA3-32	127,31
	3	63	SPA3-63	162,68

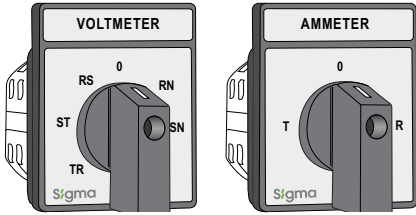

Ölçü Komütatörleri

Tip Kodu	Özellikler	Sürekli Çalışma Akımı (Ith) A	Sipariş Kodu	Birim Fiyatı (")
SPM-A	4 pozisyonlu	20	SPM-A	63,66
SPM-V	7 pozisyonlu	20	SPM-V	63,66

1-0-2 Kutup Değiştirici Şalterler (3 fazlı)

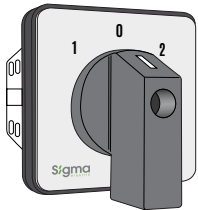

Tip Kodu	Kutup Sayısı	Sürekli Çalışma Akımı (Ith) A	Sipariş Kodu	Birim Fiyatı (")
SPN1	1	16	SPN1-16	43,22
	1	25	SPN1-25	62,87
	1	32	SPN1-32	98,24
	1	63	SPN1-63	128,36
SPN3	3	16	SPN3-16	62,87
	3	25	SPN3-25	94,31
	3	32	SPN3-32	140,15
	3	63	SPN3-63	196,47

Sarı Kırmızı Kilitlenebilir Emniyet Şalterleri

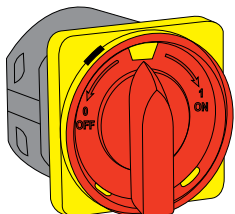

Tip Kodu	Kutup Sayısı	Sürekli Çalışma Akımı (Ith) A	Sipariş Kodu	Birim Fiyatı (")
SPE3	3	20	SPE3-20	98,24
	3	32	SPE3-32	148,53
	3	63	SPE3-63	196,47

Termik Manyetik Karakteristikli Motor Koruma Şalterleri

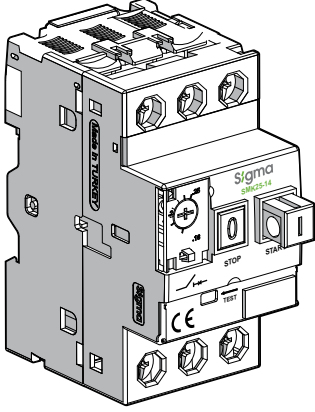

Tip Kodu	Anma Gücü AC3 400V (kW)	Termik Ayar Sahası (A)	Kısa Devre Kesme Kapasitesi Icu (kA) 400 V	Min. Sip. Adedi	Koli Adedi	Sipariş Kodu	Birim Fiyatı (₺)
SMK-25	0,02	0.1-0.16	100	1	48	SMK25-0.16	189,42
	0,06	0.16-0.25	100	1	48	SMK25-0.25	189,42
	0,09	0.25-0.4	100	1	48	SMK25-0.4	189,42
	0,12	0.4-0.63	100	1	48	SMK25-0.63	189,42
	0,25	0.63-1	100	1	48	SMK25-1	189,42
	0,37	1-1.6	100	1	48	SMK25-1.6	189,42
	0,75	1.6-2.5	100	1	48	SMK25-2.5	189,42
	1,5	2,5-4	100	1	48	SMK25-4	189,42
	2,2	4-6.3	100	1	48	SMK25-6.3	189,42
	4	6-10	100	1	48	SMK25-10	195,96
	5,5	9-14	15	1	48	SMK25-14	195,96
	7,5	13-18	15	1	48	SMK25-18	195,96
	9	17-23	15	1	48	SMK25-23	195,96
	11	20-25	15	1	48	SMK25-25	195,96
15	24-32	15	1	48	SMK25-32	209,02	
SMK-80	18,5	25-40	15	1	24	SMK80-40	548,67
	22	36-50	15	1	24	SMK80-50	548,67
	30	40-63	15	1	24	SMK80-63	548,67
	40	56-80	15	1	24	SMK80-80	548,67



Sumela Manastırı - TRABZON

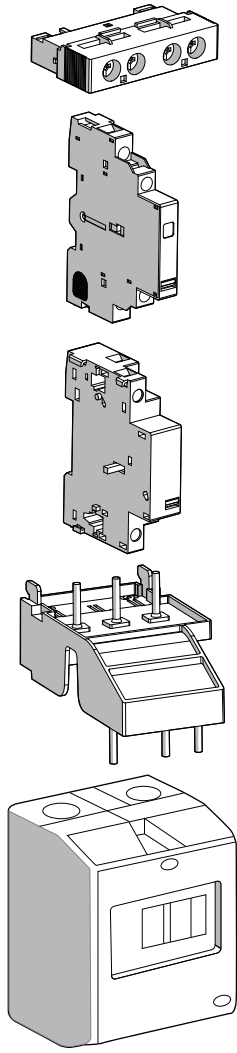

Motor Koruma Şalterleri İçin Aksesuarlar

Tip Kodu	Açıklama	Sipariş Kodu	Birim Fiyatı (₺)
SMK25-F11	1NO+1NC yardımcı kontak (önden montaj)	SMK25-F11	24,17
SMK25-F20	2NO yardımcı kontak (önden montaj)	SMK25-F20	23,51
SMK25-L20	2NO yardımcı kontak (yandan montaj)	SMK25-L11	32,66
SMK25-L11	1NO+1NC yardımcı kontak (yandan montaj)	SMK25-L20	39,92

Tip Kodu	Açıklama	Sipariş Kodu	Birim Fiyatı (₺)
SMK25-DG	380 V düşük gerilim bobini	SMK25-DG	94,35
SMK25-AB	230 V uzaktan açtırma bobini	SMK25-AB	96,77

Tip Kodu	Açıklama	Sipariş Kodu	Birim Fiyatı (₺)
SMK25-A	Kontaktör kombinasyon bloğu (SCM9-40)	SMK25-A	11,21

Tip Kodu	Açıklama	Sipariş Kodu	Birim Fiyatı (₺)
SMK25-K	Muhafaza kutusu	SMK25-K	49,64

Motorlar İçin Kutulu Yolvericiler



Tip Kodu	Anma Motor Gücü (kW) 380 V	Ayar Sahası (A)	Bobin Gerilimi (V) AC	Kutu adedi	Sipariş Kodu	Birim Fiyatı (₺)
SMS009230	0.37	1-1.6	230	1	SMS090037	280,37
	0.75	1.6-2.5	230	1	SMS090075	280,37
	1.5	2.5-4	230	1	SMS090115	280,37
	2.2	4-6	230	1	SMS090220	280,37
	3	5-8	230	1	SMS090300	280,37
	4	7-10	230	1	SMS090400	280,37
SMS012230	5.5	9-13	230	1	SMS0120550	293,11
SMS018230	7.5	12-18	230	1	SMS0180750	305,86
SMS022230	11	16-22	230	1	SMS0221110	318,60
SMS032230	15	24-36	230	1	SMS0321150	382,32
SMS040230	18.5	28-40	230	1	SMS0401185	395,06
SMS050230	22	34-50	230	1	SMS0501220	1.019,52
SMS065230	30	45-65	230	1	SMS0651300	1.045,01
SMS075230	37	54-75	230	1	SMS0751370	1.121,47
SMS085230	45	63-85	230	1	SMS0851450	1.146,96

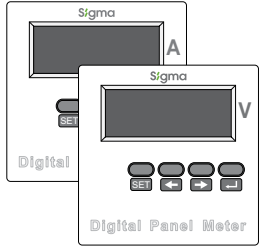

Dijital Ölçü Aletleri

Tip Kodu	Özellikler	Ölçüler (mm)	Min. Sip. Adedi	Koli Adedi	Sipariş Kodu	Birim Fiyatı (₺)
SD 72A	1-5000/5A (akım trafolu) Ampermetre	72x72	1	72	SD72A-5000	179,63
SD 96A	1-5000/5A (akım trafolu) Ampermetre	96x96	1	72	SD96A-5000	179,63
SD 72V	0-600 V AC Voltmetre	72x72	1	72	SD72V-0600	179,63
SD 96V	0-600 V AC Voltmetre	96x96	1	72	SD96V-0600	179,63
SD 96M	I-V-Hz Multimetre	96x96	1	27	SD96M	465,70

Analog Döner Demirli Ampermetreler

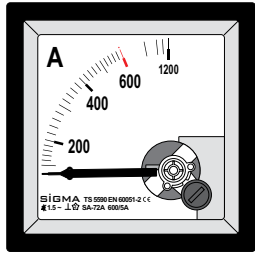

Tip Kodu	Özellikler	Ölçüler (mm)	Min. Sip. Adedi	Koli Adedi	Sipariş Kodu	Birim Fiyatı (₺)
SA 72A	30A direkt ölçüm Ampermetre	72x72	1	48	SA72A-D030	77,17
	50A direkt ölçüm Ampermetre	72x72	1	48	SA72A-D050	87,82
	100A direkt ölçüm Ampermetre	72x72	1	48	SA72A-D100	91,81
	X/5 A akım trafolu kullanım için Ampermetre	72x72	1	48	SA72A-X	84,46
SA 96A	30A direkt ölçüm Ampermetre	96x96	1	27	SA96A-D030	77,17
	50A direkt ölçüm Ampermetre	96x96	1	27	SA96A-D050	87,82
	100A direkt ölçüm Ampermetre	96x96	1	27	SA96A-D100	91,81
	X/5 A akım trafolu kullanım için Ampermetre	96x96	1	27	SA96A-X	84,46

Analog Döner Demirli Voltmetreler

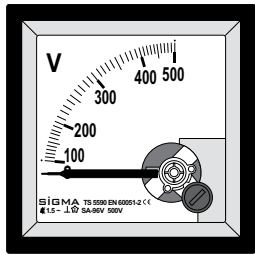

Tip Kodu	Özellikler	Ölçüler (mm)	Min. Sip. Adedi	Koli Adedi	Sipariş Kodu	Birim Fiyatı (₺)
SA 72V	0-250 V AC Voltmetre	72x72	1	48	SA72V-0250	86,49
	0-500 V AC Voltmetre	72x72	1	48	SA72V-0500	86,49
SA 96V	0-250 V AC Voltmetre	96x96	1	27	SA96V-0250	86,49
	0-500 V AC Voltmetre	96x96	1	27	SA96V-0500	86,49

Analog Demantmetreli Ampermetreler

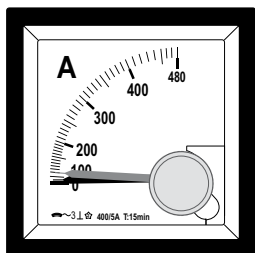

Tip Kodu	Özellikler	Ölçüler (mm)	Min. Sip. Adedi	Koli Adedi	Sipariş Kodu	Birim Fiyatı (₺)
SA 72D	250/5 A (15 dak) demantlı Ampermetre	72x72	1	48	SA72D-0250A	198,72
	400/5 A (15 dak) demantlı Ampermetre	72x72	1	48	SA72D-0400A	198,72
	600/5 A (15 dak) demantlı Ampermetre	72x72	1	48	SA72D-0600A	198,72
	1000/5 A (15 dak) demantlı Ampermetre	72x72	1	48	SA72D-1000A	198,72
SA 96D	250/5 A (15 dak) demantlı Ampermetre	96x96	1	27	SA96D-0250A	198,72
	400/5 A (15 dak) demantlı Ampermetre	96x96	1	27	SA96D-0400A	198,72
	600/5 A (15 dak) demantlı Ampermetre	96x96	1	27	SA96D-0600A	198,72
	1000/5 A (15 dak) demantlı Ampermetre	96x96	1	27	SA96D-1000A	198,72

230V Monofaze Silindir Tip Kondansatör



Tip Kodu	kVAr@ 230 V, 50 Hz	kVAr@ 415 V, 50 Hz	kVAr@ 440 V, 50 Hz	Boyutlar Dxh (mm)	Min. Sip. Adedi	Koli Adedi	Sipariş Kodu	Birim Fiyatı (')
1SK230	0,25	0,81	0,91	63,5 x 75	3	10	1SK230-0.25	203,90
	0,5	1,63	1,83	63,5 x 75	3	10	1SK230-0.5	210,28
	1,0	3,26	3,66	63,5 x 87	3	7	1SK230-1	235,76
	1,5	4,88	5,49	63,5 x 145	3	7	1SK230-1.5	267,62
	2,5	8,14	9,15	63,5 x 145	3	7	1SK230-2.5	382,32

400V / 415V / 440V Trifaze Silindir Tip Kondansatör



Tip Kodu	kVAr@ 400 V, 50 Hz	kVAr@ 415 V, 50 Hz	kVAr@ 440 V, 50 Hz	Boyutlar Dxh (mm)	Min. Sip. Adedi	Koli Adedi	Sipariş Kodu	Birim Fiyatı (')
3SK400	1,0	1,08	1,21	63,5 x 87	3	10	3SK400-1	235,76
	1,5	1,61	1,81	63,5 x 95	3	10	3SK400-1.5	216,65
	2,5	2,69	3,03	63,5 x 95	3	10	3SK400-2.5	254,88
	5,0	5,38	6,05	75 x 145	3	7	3SK400-5	274,00
	7,5	8,07	9,08	75 x 145	3	7	3SK400-7.5	318,60
	10,0	10,76	12,10	75 x 205	3	7	3SK400-10	369,58
	12,5	13,46	15,13	85 x 205	3	5	3SK400-12.5	446,04
	15,0	16,15	18,15	85 x 205	3	4	3SK400-15	522,50
	20,0	21,53	24,20	95 x 210	3	3	3SK400-20	649,94
	25,0	26,91	30,25	116 x 247	3	3	3SK400-25	726,41
	30,0	32,29	36,30	116 x 247	3	3	3SK400-30	828,36
	40,0	43,06	48,40	116 x 247	3	2	3SK400-40	1.274,40
	50,0	53,83	60,50	136 x 247	3	2	3SK400-50	1.720,44

525V Ağır Hizmet Kondansatör



Tip Kodu	kVAr@ 525 V, 50 Hz	kVAr@ 480 V, 50 Hz	kVAr@ 440 V, 50 Hz	Boyutlar Dxh (mm)	Min. Sip. Adedi	Koli Adedi	Sipariş Kodu	Birim Fiyatı (')
3SK525	10,0	8,4	7,0	85 x 210	3	7	3SK525-10	458,78
	15,0	12,5	10,6	95 x 210	3	4	3SK525-15	662,69
	20,0	16,8	14,0	95 x 247	3	3	3SK525-20	879,34
	25,0	20,9	17,6	116 x 247	3	3	3SK525-25	1.108,73
	30,0	25,0	21,0	116 x 247	3	3	3SK525-30	1.274,40

Kompanzasyon Kontaktörleri - Bobin Devresi: 230V AC

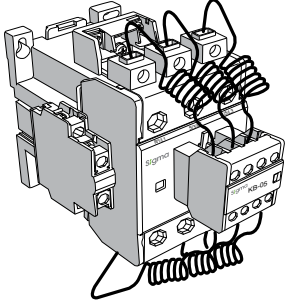

Tip Kodu	Ac-6b (A)	Anma Kondansatör 220/240V Gücü (kVAr) $\Theta \leq 55^\circ\text{C}$	Anma Kondansatör 380/440V Gücü (kVAr) $\Theta \leq 55^\circ\text{C}$	Çalışma çevrimi / Saat	Elektriksel Ömür (Çevrim)	Yardımcı Kontak	Min. Sip. Adedi	Koli Adedi	Sipariş Kodu	Birim Fiyatı (₺)
SCK-12	4	1,5	2,5	200 op/s	200.000	1NO+1NC	1	20	SCK012	153,01
SCK-18	8	3	5	200 op/s	200.000	1NO+1NC	1	20	SCK018	194,75
SCK-25	14	6	10	200 op/s	200.000	1NO+1NC	1	20	SCK025	208,66
SCK-32	22	8	15	200 op/s	200.000	1NO+1NC	1	14	SCK032	236,48
SCK-40	26	12	20	200 op/s	200.000	1NO+1NC	1	14	SCK040	250,39
SCK-50	36	15	25	100 op/s	100.000	1NO+1NC	1	8	SCK050	375,58
SCK-65	48	20	33,3	100 op/s	100.000	1NO+1NC	1	8	SCK065	459,04
SCK-80	66	22	40	100 op/s	100.000	1NO+1NC	1	8	SCK080	528,60
SCK-95	78	33,3	50	100 op/s	100.000	1NO+1NC	1	8	SCK095	584,24

AG Kompanzasyon Malzeme Seçimi

400 V AC 3 Fazlı Kondansatör			Kablo	AG Devre Kesici		Otomatik Sigorta	Kompanzasyon Kontaktörü	Normal Güç Kontaktörü
Tip Kodu	Anma Gücü (kVAr)	Anma Akımı (A)	Kesit (mm ²)	Tip	Anma Akımı (A)	Anma Akımı (A)	Tip	Tip
3SK400-1	1,0	1,4	2,5			C6	SCK-12	SCG-18
3SK400-1.5	1,5	2,16	2,5			C10	SCK-12	SCG-18
3SK400-2.5	2,5	3,6	2,5			C10	SCK-12	SCG-18
3SK400-5	5,0	7,2	2,5	C160, K160	20	C16	SCK-18	SCG-25
3SK400-7.5	7,5	10,80	2,5	C160, K160	20	C20	SCK-25	SCG-32
3SK400-10	10,00	14,40	4	C160, K160	32	C25	SCK-25	SCG-40
3SK400-12.5	12,5	18,00	6	C160, K160	40	C32	SCK-32	SCG-50
3SK400-15	15,0	21,60	6	C160, K160	40	C40	SCK-32	SCG-65
3SK400-20	20,0	28,80	10	C160, K160	50	C50	SCK-40	SCG-80
3SK400-25	25,0	36,00	16	C160, K160	63	C63	SCK-50	SCG-95
3SK400-30	30,0	43,20	25	C160, K160	80	C80	SCK-65	SCM-100
3SK400-40	40	57,6	35	C160, K160	100	C100	SCK-80	SCM-125
3SK400-50	50	72	35	C160, K160	125	C125	SCK-95	SCM-150

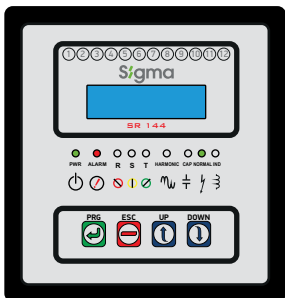

Reaktif Güç Kontrol Rölesi

Tip Kodu	Özellikler	Ölçüler(mm)	Minimum Sip. Adedi	Koli Adedi	Sipariş Kodu	Birim Fiyatı (₺)
SR144	12 kademe, 3 faz ayrı kompanzasyon, Mono-faze kondansatör devreye alıp çıkarma, her fazı ayrı gösteren led display dijital gösterge	144x144	1	6	SR144-012	1.656,72

Röleler

YENİ
ÜRÜN

Tip	Açıklama	Tanımlama	Besleme Gerilimi	Sipariş Kodu	Birim Fiyatı (₺)
SRV8-01	1-Faz Gerilim Rölesi	Windows modunda Aşırı/Yüksek gerilim	230 V AC	SRV801230	127,44
SRV8-03	3-Faz Gerilim Rölesi	Faz sırası ve faz hatası koruma	220-460 V	SRV803460	89,21
SRV8-05	3-Faz Gerilim Rölesi	Aşırı Gerilim Düşük Gerilim Asimetri Zaman Gecikmesi Faz Sırası Faz Hatası	220-460 V	SRV805460	127,44
SRT8-A30S	Tek Fonksiyonlu Zaman Rölesi	0.1- 30 Saniye Çekmeli Gecikmeli	230 V AC	SRT8A30S	95,58
SRT8-A60S	Tek Fonksiyonlu Zaman Rölesi	0.1- 60 Saniye Çekmeli Gecikmeli	230 V AC	SRT8A60S	121,07
SRT8-A10D	Çok Fonksiyonlu Zaman Rölesi		230 V AC	SRT8A10D	140,18
SRT8-M1	Çok Fonksiyonlu Zaman Rölesi	Tek kontak çıkışı	AC/DC12V~240V	SRT8-M1	191,16
SRT8-M2	Çok Fonksiyonlu Zaman Rölesi	Çift kontak çıkışı	AC/DC12V~240V	SRT8-M2	197,53
SRT8-STD	Yıldız/Üçgen Gecikmeli Zaman Rölesi	Zaman gecikmesi aralığı t1: 0.1 s-10 dk, Anahtarlama süresi t2:0.1s-1s	AC/DC24V~240V	SRT8ST240	197,53
SRT8-STA	Yıldız/Üçgen Gecikmeli Zaman Rölesi	Zaman gecikmesi aralığı t1: 0.1 s-10 dk, Anahtarlama süresi t2:0.1s-1s	230 V AC	SRT8STA	159,30
SRT8-S1	Asimetrik Döngülü Zaman Rölesi	0.1 s-100 gün	AC/DC12V~240V	SRTSS1240	146,56
SRL8-01	Seviye Kontrol Rölesi	2 seviye kontrol modu	AC/DC12V~240V	SRL801240	146,56
SRL8-LS	Merdiven Otomatığı	Kontakt anahtarına tepki vermeyi geciktirme	230 V AC	SRT8-LS	146,56

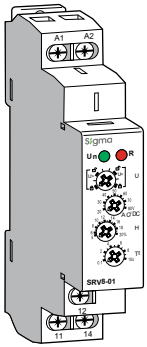

SRV8-01

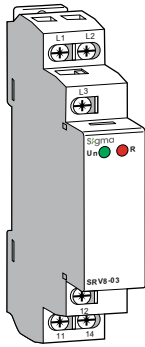

SRV8-03

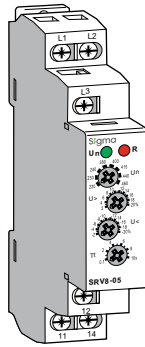

SRV8-05

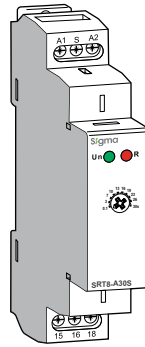

SRT8-A30S

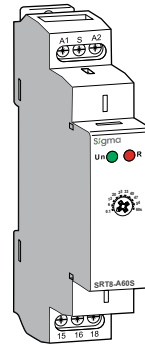

SRT8-A60S

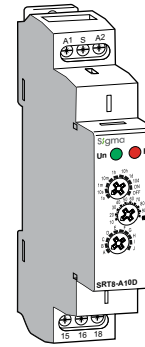

SRT8-A10D

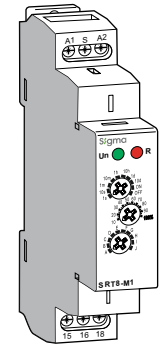

SRT8-M1

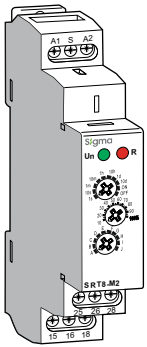

SRT8-M2

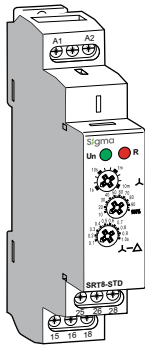

SRT8-STD

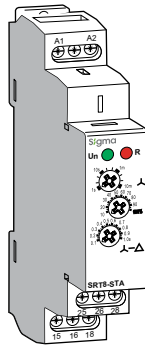

SRT8-STA

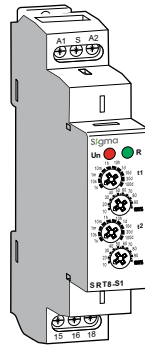

SRT8-S1

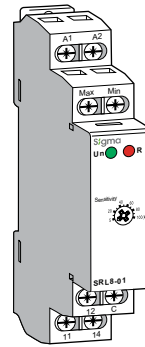

SRL8-01

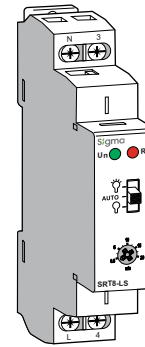

SRL8-LS

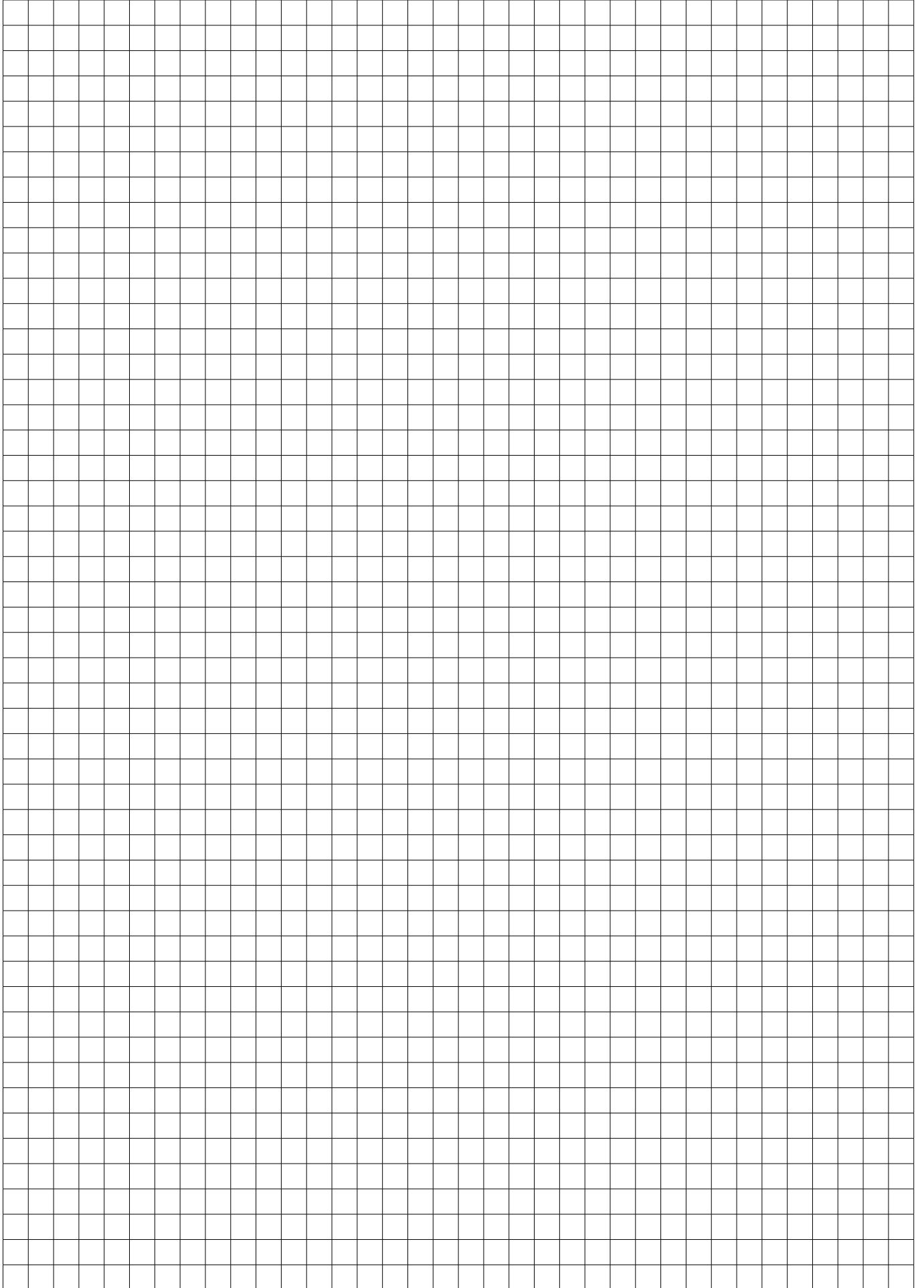

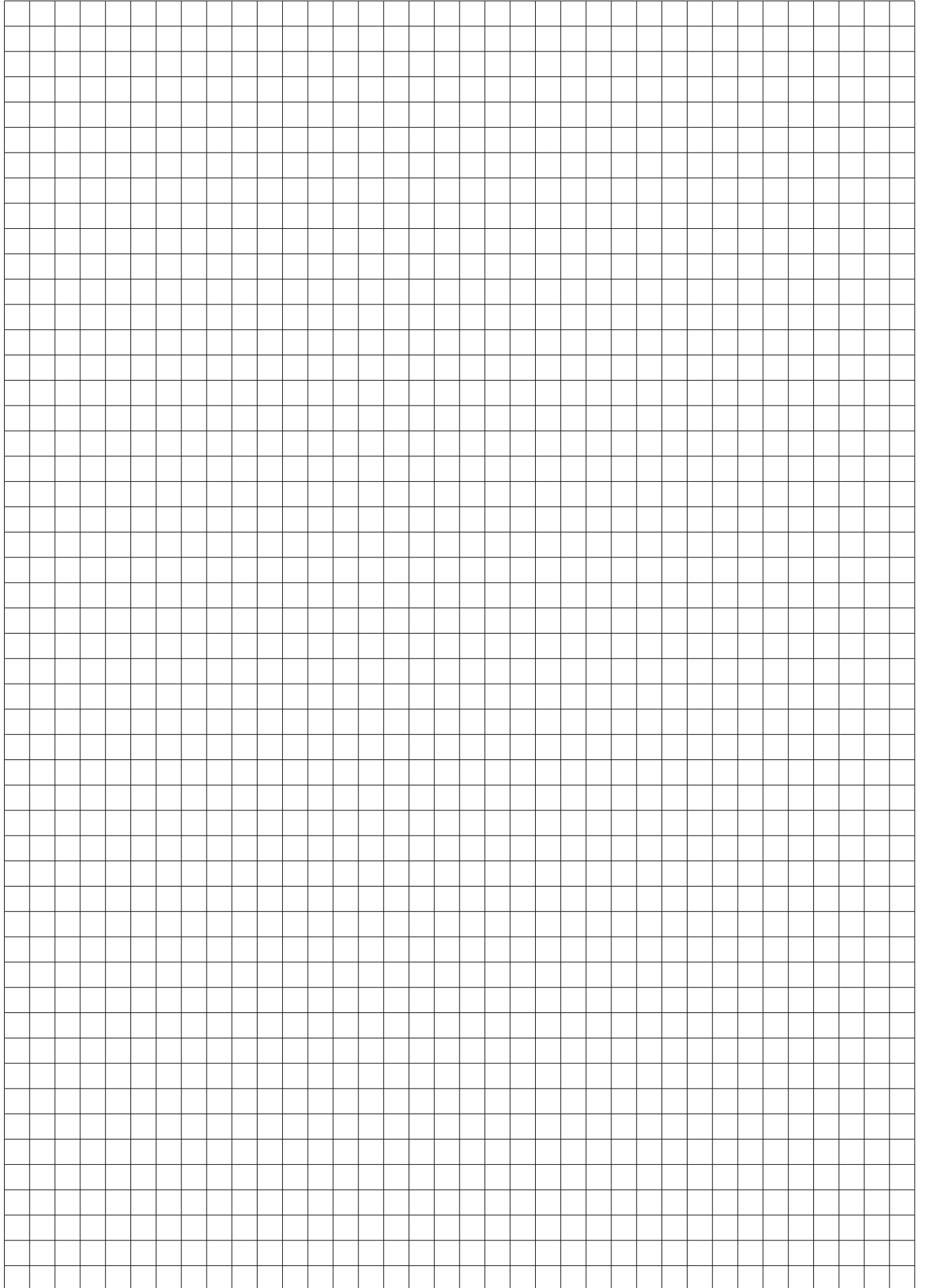



SATIŞ ŞARTLARI

- ✓ SİGMA Türkiye ve/veya uluslararası alandaki ekonomik değişim ve gelişime göre yapacağı fiyat değişikliklerini (Fiyat listesi) olağanüstü ekonomik durumlar ve mücbir sebepler hariç yedi gün öncesinden tüm bayilere sözlü (Satış Temsilcileri) ve yazılı (SMS, MMS, E-Posta, Faks) olarak duyuracaktır.
- ✓ Türkiye ve/veya uluslararası alanda oluşabilecek olağanüstü ekonomik değişim durumlarında ve/veya mücbir sebeplerin oluşması durumunda SİGMA iskonto oranını, ödeme şartlarını ve prim sistemini bildirmeksizin değiştirebilir.
- ✓ Proje satışları proje cari hesabından takip edilecektir. Proje satışları SİGMA'nın düzenleyebileceği kampanyalara dahil değildir.
- ✓ Fiyatlarımıza KDV dahil değildir.
- ✓ Faturalamada teslim tarihindeki liste fiyatları geçerlidir.
- ✓ Tüm ürünlerimiz imalat hatalarına karşı 2 yıl garanti kapsamındadır.
- ✓ Tüm ürünlerimiz Avrupa Birliği Teknik Mevzuatına uyumlu CE işaretine sahip olup, ulusal ve uluslararası standartlara uygun olarak TS ISO EN 9001 kalite güvence sistemi çerçevesinde üretilmektedir.
- ✓ Bu listedeki fotoğraflar temsilidir. Gerçek ürünler fotoğraflardan farklılık gösterebilir. Matbaadan ya da tipografik kaynaklı hatalardan SİGMA Elektrik sorumlu değildir.



ASTA



Sigma
elektrik

SİGMA ELEKTRİK SAN. ve TİC. A.Ş.

Üretim Tesisimiz

Yunus Emre Mah. Yenidoğan Yolu Cad. No 30 / A

Sancaktepe 34792 İstanbul / Türkiye

Tel: +90 216 430 09 00 (Pbx)

Fax: +90 216 484 41 01

sigma@sigmaelektrik.com

crm@sigmaelektrik.com

www.sigmaelektrik.com



MÜŞTERİ
HİZMETLERİ



+90 216 430 09 00